

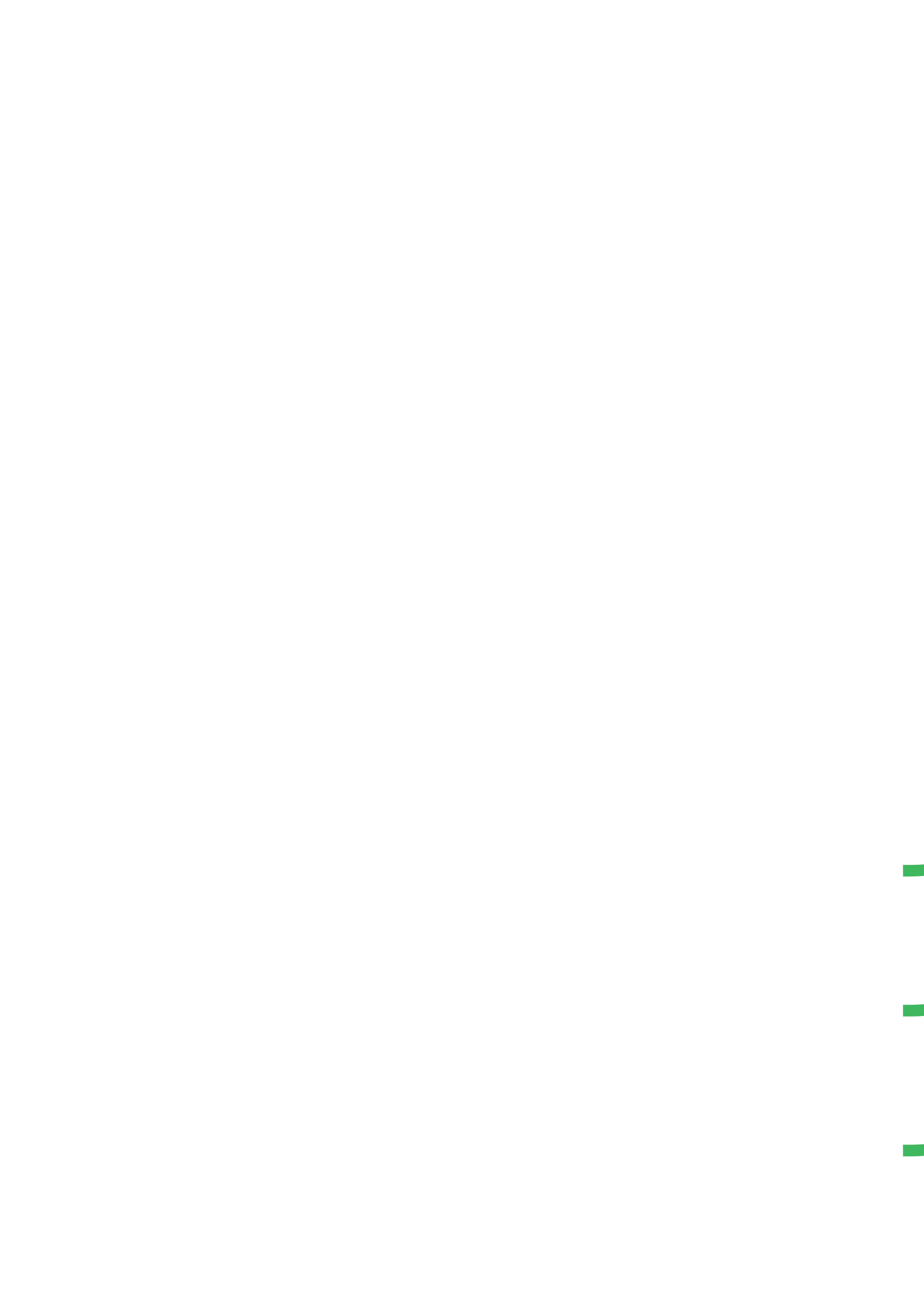

# CATALOGO PISCINE

SOLUZIONI PER IL TRATTAMENTO  
DELL'ACQUA







SOLUZIONI  
PER IL  
TRATTAMENTO  
DELL'ACQUA



# EMEC

## SISTEMI PER PISCINE



### Flessibilità e innovazione

Flessibilità e innovazione sono per noi caratteristiche fondamentali.

Dal 1982 progettiamo e realizziamo pompe dosatrici, strumenti di controllo e sistemi di disinfezione affidabili e all'avanguardia per il trattamento dell'acqua e il dosaggio dei prodotti chimici. Siamo un'azienda aperta al cambiamento e, proprio come l'acqua, nel tempo abbiamo preso varie diramazioni fino a coprire ambiti molto estesi, dal trattamento delle acque industriali alla potabilizzazione, dall'industria alimentare alle piscine.

#### IL NOSTRO VALORE

Essere all'avanguardia richiede uno studio costante. Nei reparti Ricerca & Sviluppo e Progettazione, ingegneri e tecnici di altissimo profilo sono impegnati nello sviluppo dei software, nella progettazione dell'hardware, ma anche nello studio e nella valutazione delle componenti idrauliche e meccaniche. Mettiamo da sempre al centro il cliente e la sua soddisfazione, ponendo un'attenzione costante anche alla qualità dei processi produttivi, attraverso una dotazione di macchine industriali costantemente aggiornata e all'avanguardia.

#### QUALITÀ E SICUREZZA AL PRIMO POSTO

Controlliamo tutta la filiera produttiva: dall'ideazione alla spedizione. I nostri prodotti sono sottoposti fino a 10 controlli qualità e sono testati quattro volte prima di raggiungere il cliente.

Il sistema di gestione della qualità del nostro processo produttivo è certificato **ISO 9001** e ha come fine ultimo la soddisfazione del cliente, nonché il miglioramento continuo delle prestazioni aziendali.

La soddisfazione del cliente non può prescindere dalla sua sicurezza, né da quella dei suoi operatori sul campo e degli utenti finali. La certificazione **UL** ottenuta da pompe dosatrici e strumenti di controllo EMEC garantisce l'assoluto rispetto di tutti i requisiti generali di sicurezza d'uso, mentre le certificazioni **NSF** assicurano che le nostre pompe possano essere impiegate in completa sicurezza a contatto con l'acqua potabile o in strutture ricreative come piscine o spa.

#### COMPETENZA E PROFESSIONALITÀ

Altissime prestazioni, massima qualità ed elevata tecnologia sono il nostro più grande patrimonio, ma non l'unico. Ogni giorno ci prendiamo cura di qualcosa di altrettanto importante: il nostro capitale umano. Sono i migliori professionisti, sono persone esperte e competenti, sono i nostri collaboratori.

Per questo il nostro modello organizzativo è progettato per gestire in modo organico e sistematico la loro sicurezza e la loro salute, rispettando lo standard internazionale **BS OHSAS 18001**.

#### ECOSOSTENIBILITÀ

L'adozione di un sistema di gestione ambientale conforme allo standard internazionale **ISO 14001** nasce dalla consapevolezza dell'impronta che le attività umane lasciano sul pianeta.

Il nostro sistema di gestione per la tutela dell'ambiente ci permette di ridurre al minimo l'impatto dei processi produttivi (con emissioni ben al di sotto dei limiti prescritti), dei prodotti e delle materie prime impiegate (con il recupero di gran parte dei materiali di scarto), anche grazie a un sistema di risparmio energetico che riguarda tutti gli spazi aziendali e all'uso di fonti energetiche rinnovabili.



#### 100% MADE IN ITALY

Tutti i nostri prodotti sono 100% fabbricati in Italia.



#### GARANZIA

5 anni di garanzia per tutti i nostri corpi pompa a membrana.



Certified to  
NSF/ANSI/CAN 50



qualityaustria  
SYSTEM CERTIFIED  
ISO 9001:2015 No. 2000610  
ISO 14001:2015 No. 0352810  
BS OHSAS 18001:2007 No. 0203210

# CATALOGO PISCINE

## Sistemi Smart All-in-one

**POOLBRAVO**

8

## Pompe dosatrici

### **POMPE DOSATRICI PERISTALTICHE CON MOTORE STEPPER**

*Serie WNPXXX*

10

*Serie VELON*

14

*Prisma*

16

### **POMPE DOSATRICI ELETTROMAGNETICHE**

*Serie WDPXXX*

18

### **POMPE DOSATRICI MULTIFUNZIONE**

*Serie AMS FM*

24

*Serie KMS FM*

26

*Serie TMS FM*

27

*Serie VMS FM*

29

### **POMPE DOSATRICI COSTANTI**

*Serie AMS CL PLUS*

33

*Serie K CL PLUS*

34

*Serie T CL*

35

*Serie V CL*

36

*Serie VCLD*

37

### **POMPE DOSATRICI PROPORZIONALI CON MISURA**

*Serie TMS pH e Rh*

40

*Serie VMS PO e H<sub>2</sub>O<sub>2</sub>*

41

## Strumenti Digitali

### STRUMENTI DIGITALI MULTIPARAMETRO

<i>CENTURIO POOL</i>	44
<i>SERIE LDPHXX</i>	46

### STRUMENTI DIGITALI A SINGOLO PARAMETRO

<i>LDS</i>	48
<i>JA PRO</i>	50

### MODEM E MODULI PER LA COMUNICAZIONE

*Strumenti LD, WDPHXX, Centurio*

<b>ESEMPIO DI CONNESSIONE</b>	58
	60

## Sistemi completi di controllo e dosaggio

### SISTEMI COMPLETI

<i>Sistema digitall</i>	62
-------------------------	----

### SISTEMI CON CELLE AMPEROMETRICHE

<i>Sistema digitale con cella amperometrica</i>	64
---	----

### SISTEMI CON CELLE AMPEROMETRICHE APERTE

<i>Sistema digitale con cella amperometrica aperta ECL6</i>	60
---	----

### SISTEMI COMPLETI CON CELLE AMPEROMETRICHE CHIUSE

<i>Sistema digitale con cella amperometrica chiusa SCL3S/20 e PEF1</i>	64
--	----

<b>SISTEMI COMPLETI AVANZATI</b>	68
----------------------------------	----

## Controllo e dosaggio in remoto

<b>NIMBUS</b>	68
---------------	----

<b>MY EMEC</b>	72
----------------	----

<b>Accessori</b>	74
------------------	----

# LA PISCINA DIVENTA SMART



 POOLBRAVO

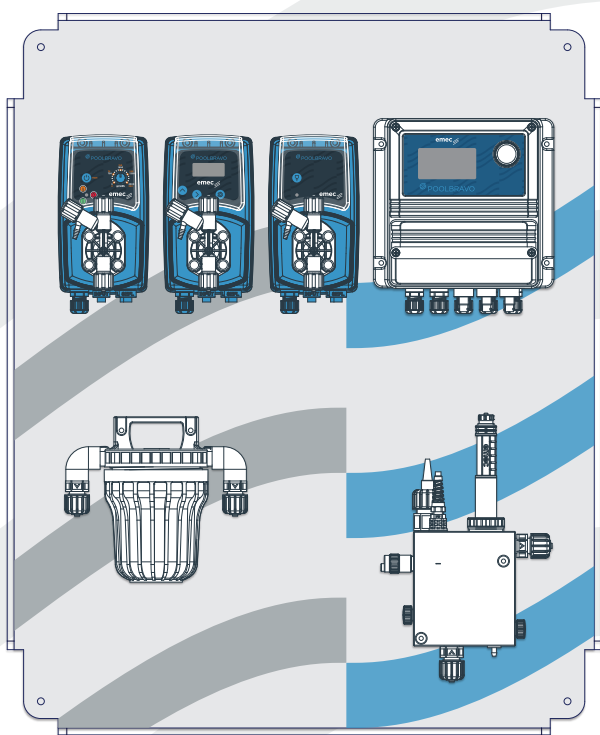

Un LED multi-colore, installato sul porta-sonda PEF e visibile, attraverso un'apertura, segnala con luci di diverso colore determinati stati di funzionamento del sistema o eventuali allarmi.

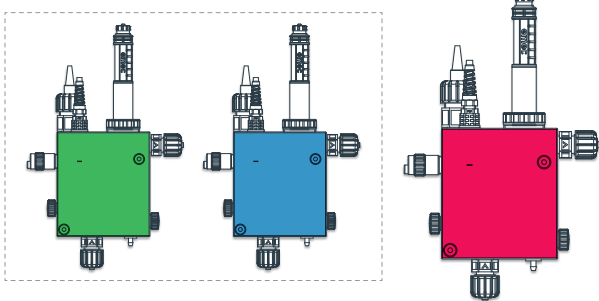

**VERDE** o **BLU** (dipende dalla versione) indica il corretto funzionamento del dispositivo.

**ROSSO** indica che il dispositivo è in stato di allarme o di blocco.

## POOLBRAVO

Il sistema integrato POOLBRAVO è stato ideato per offrire una soluzione all-in-one di facile utilizzo e massima precisione, in grado di eliminare o quasi la necessità di interventi manuali sull'acqua di piscina e di ridurre il consumo dei prodotti chimici. Un'elegante copertura rende POOLBRAVO adatto a qualsiasi contesto di installazione e, oltre a proteggere da eventuali perdite accidentali, preserva allo stesso tempo la pulizia e l'integrità dei suoi componenti interni.

POOLBRAVO è un prodotto chiavi in mano disponibile in varie configurazioni, che permette di gestire da subito e in tutta semplicità i principali parametri di misura che riguardano il trattamento dell'acqua di piscina, ottimizzando di conseguenza il dosaggio e il consumo dei prodotti chimici necessari al rispetto dei requisiti chimico-fisici dell'acqua.

### CONTROLLO COMPLETO

Il completo controllo del sistema POOLBRAVO sui parametri di misurazione pre-impostati e sul dosaggio dei prodotti chimici è dovuto al suo sistema digitale di lettura multipla LD, semplice da usare grazie al display LCD e alla manopola ENCODER che consente di navigare tra i suoi menù di configurazione con estrema facilità. Ma anche all'ampia scelta di sonde installabili che consentono di misurare con precisione perossido di idrogeno, ossigeno, bromo, cloro, ozono, acido peracetico e biossido di cloro. Completano il sistema di dosaggio le pompe dosatrici EMEC della serie V.

### CONTROLLO REMOTO

POOLBRAVO può essere controllato e impostato a distanza via web con un qualsiasi smartphone, PC o tablet, grazie all'integrazione con l'esclusivo sistema online ERMES, per avere tutto sotto controllo in qualunque momento.

# POMPE DOSATRICI PERISTALTICHE CON MOTORE STEPPER

WNPHXX: PRECISA, AFFIDABILE,  
SILENZIOSA



WN

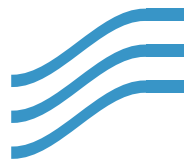

Serie WNPHxx



Pompa WNPHxx Standard

## WNPHXX

La serie **WNPHxx** è stata realizzata da EMEC per offrire una soluzione completa e di facile utilizzo per il trattamento dell'acqua di piscina e per tutti quei contesti di installazione che richiedono un funzionamento preciso, affidabile e silenzioso, come nel wellness e nelle spa.

I prodotti della serie **WNPHxx** sono multiparametro a due canali con lettura della temperatura.

Inoltre, si distinguono per:

- capacità di dosaggio ottimizzata grazie all'integrazione di un motore Stepper con controllo elettronico. Questo consente una variazione in tempo reale della velocità di rotazione e quindi del dosaggio, in un range dal 1% al 100%;
- capacità di rilevare e gestire le anomalie elettromeccaniche.

L'ampio schermo LCD retroilluminato e la manopola encoder consentono una chiara lettura dei dati e una facile navigazione nei menù, potendo programmare rapidamente le modalità di funzionamento dell'impianto, impostare gli allarmi e gestire le diverse uscite. Il WNPHxx è anche controllabile da remoto attraverso la piattaforma NIMBUS e l'app My Emec.

La serie **WNPHxx** è la soluzione compatta all-in-one di massima precisione che integra uno strumento di controllo e due pompe dosatrici peristaltiche stepper in unico prodotto.

# Pompe dosatrici peristaltiche con motore stepper

Serie WNPHxx

## WNPHxx



### PERFORMANCE

TUBO BIOCOMPATIBILE A LUNGA DURATA

Tubo	Pressione		Range di portata		Range giri
	bar	psi	l/h	gal/h	rpm
Ø 1,6x1,6	2	36,2	0,018 - 1,8	0,0047 - 0,47	1 - 100
Ø 4,8x1,6	2	36,2	0,12 - 12	0,0317 - 3,17	1 - 100



## PERFORMANCE

- N° 2 motori stepper ad alta precisione
- Precisione tramite dosaggio peristaltico
- Grande flessibilità di utilizzo (1 m<sup>3</sup> - 250 m<sup>3</sup>)
- Ridotta necessità di manutenzione (tubo peristaltico
- biocompatibile a lunga durata)
- Alert di manutenzione programmata
- Sicurezza avanzata per gli operatori (inverter e materiali a basso coefficiente di permeabilità)
- Nuovo sistema di regolazione automatica del dosaggio
- Connettività Wi-Fi integrata
- Controllo remoto online via NIMBUS / My EMEC App

## ACCESSORI MODELLI BASE

- 2 Valvole iniezione in PVDF (0.3 bar)
- 2 Sonde di livello in PVDF
- 2 Filtri di fondo in PVDF
- 8 metri di tubo aspirazione (PVC flessibile)
- 2 tubi biocompatibili di lunga durata 4,8x1,6 (dotazione standard)
- 2 tubi biocompatibili di lunga durata 1,6x1,6 (dotazione accessoria inclusa)

# SERIE VELON

Pompe dosatrici peristaltiche con motore stepper



WIFI



NIMBUS

DIGITAL SERVICES



APP MY EMEC



ONLINE STATS



CUSTOMIZABLE



## MAX PORTATA

12 l/h

## MAX PRESSIONE

2 bar

## ALIMENTAZIONE

12 | 24 VDC

24 VAC

100-240 VAC

VELON è la pompa dosatrice peristaltica compatta di ultima generazione, equipaggiata con un motore stepper multifunzione a controllo elettronico ad alta precisione che garantisce un dosaggio costante e regolare del prodotto chimico, anche in condizioni di lavoro impegnative e con variazioni di carico. Pensata per offrire una soluzione completa e di facile utilizzo, in tutti quei contesti di installazione che richiedono un funzionamento preciso, affidabile, silenzioso e sicuro.

## ACCESSORI

- 1 Valvola iniezione in PVDF (0.3 bar)
- 1 Filtro di fondo con sonda di livello in PVDF
- 4 metri di tubo aspirazione (PVC flessibile)
- 1 tubo biocompatibile di lunga durata 4,8x1,6 (dotazione standard)
- 1 tubo biocompatibile di lunga durata 1,6x1,6 (dotazione accessoria inclusa)

## CARATTERISTICHE COMUNI

Microprocessore	Pressione (bar - psi)	Range giri (rpm)	Protezione	Alimentazione	Classe Installazione
Ultima generazione ad alte performance	2 (29)	da 1 a 100	IP65	24   100-240 VAC, 12   2 4 VDC	II
Range Portata (l/h - gal/h) (Ø1,6x1,6)	Range Portata (l/h - gal/h) (Ø4,8x1,6)	Temperatura Operativa	Temperatura Additivo	Materiali Costruzione	Controllo remoto
0,018 - 1,8 l/h 0,0047 - 0,47 gal/h	0,12 - 12 l/h 0,0317 - 3,17 gal/h	10 - 45 °C 55 - 113 °F	0 - 50 °C 32 - 122 °F	PC/ABS, PVDF, POM, TPV	Web (NIMBUS) e App (MyEmec)



## VERSIONI DISPONIBILI

DIGITALE

**VELON MF**



**VELON PO**



**VELON PM**



ANALOGICA

**VELON CL**



## CARATTERISTICHE SPECIFICHE DI MODELLO

	Velon MF	Velon PO	Velon CL	Velon PM
DESCRIZIONE	Pompa multifunzione con ampie modalità di dosaggio e gestione digitale anche da remoto.	Pompa versatile con lettura e regolazione proporzionale pH e/o Redox e controllo da remoto.	Pompa essenziale, pratica, per dosaggio costante con regolazione manuale tramite potenziometro.	Pompa con integrazione MODBUS RTU, ideale per sistemi automatizzati.
INTER./CONT.	Display LCD RGB retroilluminato, encoder, gestione remota via app/web	Display LCD retroilluminato, encoder, gestione remota via app/web	Potenziometro frontale, LED, tasto ON/OFF	MODBUS RTU, LED, tasto ON/OFF
MOD. LAVORO	Costant, CC/Pulse, PPM, %, MLQ, Batch, Volt, mA, Pulse, Weekly Program, Ext Costant	Proportional, Autodosing a pH e/o Redox	Constant	External Control
MANUTENZ.	Manutenzione programmata tramite contatori di attività	Manutenzione programmata tramite contatori di attività	Manutenzione programmata tramite contatori di attività	Manutenzione programmata tramite contatori di attività
INGRESSI	MODBUS RTU, Multi-funzione, Livello	MODBUS RTU, Standby, Livello, Sonda seriale	Livello	MODBUS RTU, Livello
USCITE	Allarme (opzionale)	Allarme (opzionale)	Allarme (opzionale)	Allarme (opzionale)
CONNETT.	Wi-Fi & Bluetooth	Wi-Fi & Bluetooth	-	-
AGG. FW	OTA	OTA	-	-

# PRISMA

## Pompe dosatrici con motore stepper

 PRISMA

 NIMBUS



DIGITAL SERVICES APP MY EMEC

 Modbus



### MAX PORTATA

80 l/h

### MAX PRESSIONE

25 bar

### ALIMENTAZIONE

12 | 24 VDC  
24 | 100-240 VAC

### SPURGO

Manuale

### CARATTERISTICHE

- Corpo pompa in PVDF, PP, SS, PMMA
- Accessori disponibili in PVDF e PP
- Motore stepper
- Software multifunzione
- Diaframma PTFE ad alta resistenza
- Montaggio orizzontale
- Display LCD retroilluminato a colori RGB
- Controllo remoto via NIMBUS / My EMEC App

### FUNZIONI

SLOW MODE

RAPPORTO DI TURNDOWN 1:4800

DISPLAY MULTICOLORE

MULTIFUNZIONE

### MODALITÀ DI LAVORO

COSTANTE

MODBUS

NIMBUS

COSTANTE CON INGRESSO ESTERNO

PPM

%

mA

PAUSA-LAVORO

TIMER SETTIMANALE

MLQ

CC/PULSE

VOLT

BATCH ESTERNO/MANUALE

### CORPI POMPA DISPONIBILI



PVDF



PP



SS AISI316L



PMMA

### ACCESSORI



Filtro di fondo con sonda di livello



Valvola iniezione 1/2" o 3/4"

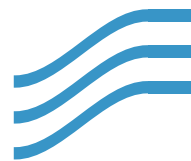

La pompa dosatrice con motore stepper **PRISMA** è stata progettata da EMEC come la migliore soluzione per offrire il dosaggio più preciso insieme a un'estrema affidabilità.

Il nuovo motore stepper e il software MultiFunzione di **PRISMA** consentono un controllo completo sulle velocità di dosaggio e sulle modalità di lavoro e una grande flessibilità di utilizzo, rispondendo anche alle necessità di applicazione più complesse.

## DISPLAY A COLORI

### PORTATA IN TEMPO REALE

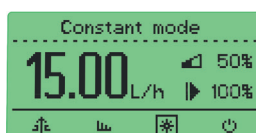
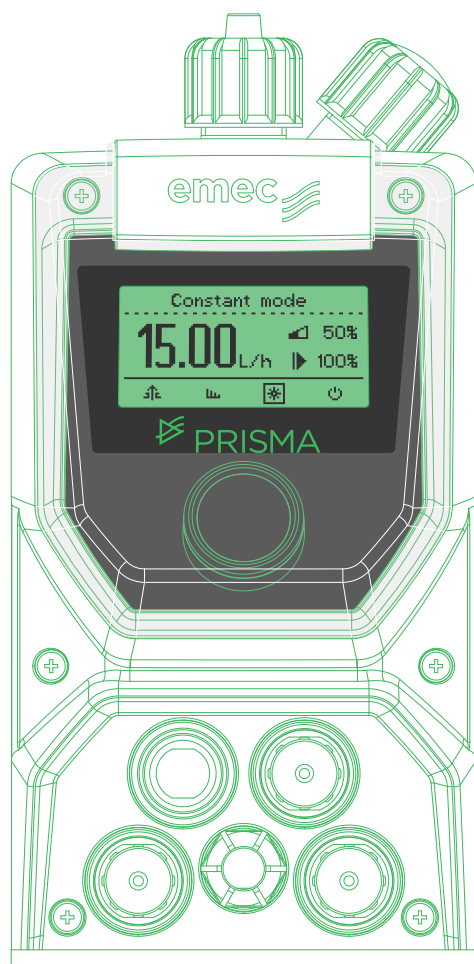

DOSAGGIO  
Verde

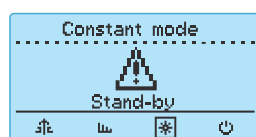

STAND-BY  
Bianco

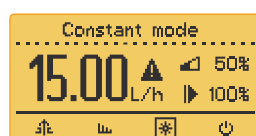

AVVISO  
Giallo

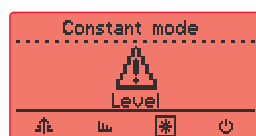

ALLARME  
Rosso

Le pompe dosatrici **PRISMA** sono dotate di manopola di controllo ENCODER che permette di navigare agilmente tra i menù di configurazione e di un ampio display per controllare e regolare i parametri di lavoro.

Cambiando colore, il display retroilluminato della **PRISMA** è in grado di segnalare inoltre i differenti stati di lavoro.

## TURNDOWN



Le pompe dosatrici stepper **PRISMA** consentono un controllo estremamente accurato sulla regolazione del numero di iniezioni, con un'incredibile rapporto di turndown che arriva a **4800:1**.

È possibile quindi suddividere il processo di dosaggio, attraverso il controllo digitale MultiFunzione, fino a un massimo di **4800 step**, per consentire la più precisa e omogenea distribuzione del prodotto da dosare in base all'applicazione richiesta.



## SLOW MODE

L'estrema versatilità delle pompe dosatrici **PRISMA** deriva anche dalla funzione **Slow Mode**.

Una volta abilitata, questa funzione permette di ridurre la velocità di aspirazione dal **100%** all'**30%** della normale velocità, rendendo più semplici, più affidabili ed estremamente accurati l'adescamento e il dosaggio anche in applicazioni che richiedono di lavorare con liquidi molto viscosi.

# POMPE DOSATRICI ELETTROMAGNETICHE

WD PRECISE, AFFIDABILI, SILENZIOSE

## Pompe dosatrici elettromagnetiche

*Regolazione e dosaggio multiplo dei prodotti chimici*

**WDPHCL**  
*pH & Cloro*



### **WDPHCL**

Regolatore e dosatore digitale proporzionale di acido-base (pH) e cloro (mg/l Cl<sub>2</sub>).

Corpi pompa e parti idrauliche in PVDF.

Regolazione: ENCODER a rotazione.

Uscita allarme.

Uscita RS/485.

Campo di misurazione:

da 0 a 14 pH

da 0 a 10 mg/l Cl<sub>2</sub>

### **PRESSIONE**

7 bar

5 bar

3 bar

### **PORTATA**

6 l/h

1 l/h

10 l/h



## WDPHRH

*pH & Redox*



### WDPHRH

Regolatore e dosatore digitale con auto-apprendimento di acido-base (pH) e disinfettante (ORP).  
Corpi pompa e parti idrauliche in PVDF.

Regolazione: ENCODER a rotazione.

Uscita allarme.

Uscita RS/485.

Campo di misurazione:

da 0 a 14 pH

da 0 a 1000 mV

### PRESSIONE

7 bar

5 bar

3 bar

### PORTATA

6 l/h

1 l/h

10 l/h

## Pompe dosatrici

Regolazione e dosaggio multiplo dei prodotti chimici

## WDPHCLS

pH e Redox, Bromo, Cloro



### WDPHCLS

Regolatore e dosatore digitale proporzionale di acido-base (pH) Redox e cloro / bromo. Corpo pompa e parti idrauliche in PVDF. Uscita (presa SCHUKO) per sterilizzatore o lambitore.

Campo di misurazione:  
da 0 a 14 pH  
da 0 a 10 mg/l Cl<sub>2</sub> / Br<sub>2</sub>

Opzionale: Contatto elettrovalvola libero da tensione.

### PRESSIONE

7 bar

5 bar

3 bar

### PORTATA

6 l/h

1 l/h

10 l/h

### USCITA EV

230 VAC

10 A

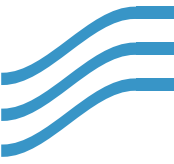

# WDPHRHS

*pH e Redox, Bromo, Cloro*



## WDPHRHS

Regolatore e dosatore digitale proporzionale di acido-base (pH) Redox e cloro / bromo. Corpo pompa e parti idrauliche in PVDF. Uscita (presa SCHUKO) per sterilizzatore o lambitore.

Campo di misurazione:  
da 0 a 14 pH  
da 0 a 1000 mV

*Opzionale: Contatto elettrovalvola libero da tensione.*

## PRESSIONE

7 bar  
5 bar  
3 bar

## PORTATA

6 l/h  
1 l/h  
10 l/h

## USCITA EV

230 VAC

10 A

## Pompe dosatrici

*Regolazione e dosaggio per lambitore o elettrolisi salina  
Regolazione e dosaggio per pH, bromo e ossigeno attivo*

## WDPHCA



### WDPHCA

Regolatore e dosatore digitale proporzionale con due pompe dosatrici incorporate per il dosaggio di pH (acido-base) e antialghe. Uscita elettrovalvola (230 VAC) proporzionale e on/off per dosaggio del cloro / bromo.

Uscita allarme e sonde di livello.

Timer settimanale per il dosaggio anti alghe.

Corpi pompa e parti idrauliche in PVDF.

Regolazione: ENCODER a rotazione.

Uscita RS/485.

Campo di misurazione:

da 0 a 14 pH

da 0 a 10 mg/l Cl<sub>2</sub>

### PRESSIONE

7 bar

5 bar

3 bar

### PORTATA

6 l/h

1 l/h

10 l/h

*Opzionale: Contatto elettrovalvola libero da tensione.*

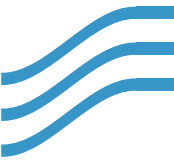

## WDPHCF



### WDPHCF

Regolatore e dosatore digitale proporzionale con due pompe dosatrici per il dosaggio di pH (acido-base) e flocculante. Uscita elettrovalvola (230 VAC) proporzionale e on/off per dosaggio del cloro / bromo. Uscita allarme e sonde di livello. Dosaggio flocculante in grammi / giorno. Corpi pompa e parti idrauliche in PVDF.

Regolazione: ENCODER a rotazione.  
Uscita RS/485.

Campo di misurazione:  
da 0 a 14 pH  
da 0 a 10 mg/l Cl<sub>2</sub>

Opzionale: Contatto elettrovalvola libero da tensione.

### PRESSIONE

7 bar  
5 bar  
3 bar

### PORTATA

6 l/h  
1 l/h  
10 l/h

## Pompe dosatrici

*Regolazione e dosaggio per lambitore o elettrolisi salina  
Regolazione e dosaggio per pH, bromo e ossigeno attivo*

## WDPHOS



### WDPHOS

Regolatore e dosatore digitale proporzionale con due pompe dosatrici per il dosaggio di pH (acido-base) e ossigeno attivo. Uscita allarme e sonde di livello. Controllo della temperatura tramite sonda in dotazione. Dosaggio ossigeno attivo regolabile con timer settimanale o giornaliero (su base oraria). Corpi pompa e parti idrauliche in PVDF.

Dati impostabili:

- timer giornaliero o settimanale
- compensazione temperatura
- volume piscina

Uscita RS/485.

Regolazione: ENCODER a rotazione.

Scala sezione pH da 0 a 14.

Opzionale: Contatto elettrovalvola libero da tensione.

### PRESSIONE

7 bar  
5 bar  
3 bar

### PORTATA

6 l/h  
1 l/h  
10 l/h

# POMPE DOSATRICI MULTIFUNZIONE

24/25

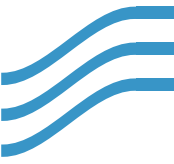

## Controllo della portata

(Costante, Divisore, Moltiplicatore, PPM, Batch, Volt, mA, %, ml/q) con comando remoto, ingresso sensore di flusso, uscita allarme e controllo di livello.

## AMS MF



### PRESSIONE

25 bar  
15 bar  
10 bar  
7 bar  
3 bar  
2 bar

### PORTATA

5 l/h  
10 l/h  
15 l/h  
20 l/h  
40 l/h  
60 l/h

# Pompe dosatrici multifunzione

## Controllo della portata

(Costante, Divisore, Moltiplicatore, PPM, Batch, Volt, mA, %, ml/q) con comando remoto, ingresso sensore di flusso, uscita allarme e controllo di livello.

# KMS MF



### PRESSIONE

2 bar  
5 bar  
20 bar  
18 bar  
15 bar  
10 bar  
8 bar  
5 bar

### PORTATA

18 l/h  
10 l/h  
1 l/h  
2 l/h  
4 l/h  
5 l/h  
8 l/h  
1 l/h

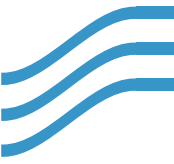

## TMS MF



### PRESSIONE

### PORTATA

20 bar

5 l/h

5 bar

15 l/h

4 bar

20 l/h

3 bar

30 l/h

1 bar

50 l/h

0 bar

100 l/h

# Pompe dosatrici

*Sistemi di disinfezione vasca lavapiedi*

## TMS MF + CTFI



### **TMS MF + CTFI**

Sistema di disinfezione per vasca lavapiedi.  
Lavora con contatore lancia-impulsi da 1/2".

Regolazione proporzionale volumetrica  
(% prodotto dosato).

Sonda di livello inclusa.

**CTFI**  
1/2"

### **PRESSIONE**

### **PORTATA**

20 bar	5 l/h
5 bar	15 l/h
4 bar	20 l/h
3 bar	30 l/h
1 bar	50 l/h
0 bar	100 l/h



## VMS MF + CTFI



### VMS MF + CTFI

Sistema di disinfezione per vasca lavapiedi.  
Lavora con contatore lancia-impulsi da 1/2".

Regolazione proporzionale volumetrica  
(% prodotto dosato).

Sonda di livello inclusa.

**CTFI**

1/2"

PRESSIONE		PORTATA	
20	bar	1	l/h
18	bar	2	l/h
18	bar	4	l/h
15	bar	2	l/h
15	bar	4	l/h
15	bar	5	l/h
10	bar	4	l/h
10	bar	5	l/h
10	bar	10	l/h
7	bar	6	l/h
5	bar	1	l/h
5	bar	10	l/h
5	bar	12	l/h
4	bar	8	l/h
3	bar	10	l/h
2	bar	15	l/h
1	bar	16	l/h

# Pompe dosatrici

*Sistemi di disinfezione vasca lavapiedi*

## VMS MF + CTFI & CWFA



### VMS MF + CTFI & CWFA

Sistema di dechlorazione per acque derivanti da lavaggio o controlavaggio filtro.  
Lavora con contatore lancia-impulsi da 1"1/2 o da 2".

Regolazione proporzionale volumetrica  
(ppm prodotto dosato)

Sonda di livello inclusa.

### CTFI

1"1/2 e 2"

### CWFA

3" e 4"

PRESSIONE		PORTATA	
20	bar	1	l/h
18	bar	2	l/h
18	bar	4	l/h
15	bar	2	l/h
15	bar	4	l/h
15	bar	5	l/h
10	bar	4	l/h
10	bar	5	l/h
10	bar	10	l/h
7	bar	6	l/h
5	bar	1	l/h
5	bar	10	l/h
5	bar	12	l/h
4	bar	8	l/h
3	bar	10	l/h
2	bar	15	l/h
1	bar	16	l/h

# Pompe dosatrici

Regolazione e dosaggio per antialghe, ossigeno attivo e flocculante

30/31

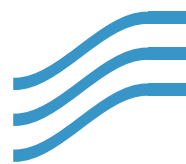

## VMS MF

*Anti alghe*



### PRESSIONE

20 bar  
18 bar  
18 bar  
15 bar  
15 bar  
15 bar  
10 bar  
10 bar  
10 bar  
7 bar  
5 bar  
5 bar  
5 bar  
4 bar  
3 bar  
2 bar  
1 bar

### PORTATA

1 l/h  
2 l/h  
4 l/h  
2 l/h  
4 l/h  
5 l/h  
4 l/h  
5 l/h  
10 l/h  
6 l/h  
1 l/h  
10 l/h  
12 l/h  
8 l/h  
10 l/h  
15 l/h  
16 l/h

# POMPE DOSATRICI COSTANTI

## *Controllo della portata*

Pompe costanti con controllo di livello e regolazione della portata. Con doppia scala di frequenza.



## AMS CL PLUS

### **PRESSIONE**

25 bar  
15 bar  
10 bar  
7 bar  
3 bar  
2 bar

### **PORTATA**

5 l/h  
10 l/h  
15 l/h  
20 l/h  
40 l/h  
60 l/h

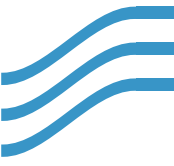

## K CL PLUS

### PRESSIONE

### PORTATA

20 bar	1 l/h
18 bar	2 l/h
15 bar	4 l/h
10 bar	5 l/h
8 bar	8 l/h
5 bar	1 l/h
5 bar	10 l/h
2 bar	18 l/h

# Pompe dosatrici costanti

*Controllo della portata*

Pompe costanti con controllo di livello e regolazione della portata. Con doppia scala di frequenza.

T CL



## PRESSIONE

20 bar  
5 bar  
4 bar  
3 bar  
1 bar  
0 bar

## PORTATA

5 l/h  
15 l/h  
20 l/h  
30 l/h  
50 l/h  
100 l/h



## V CL



### PRESSIONE

### PORTATA

20 bar	1 l/h
18 bar	2 l/h
18 bar	4 l/h
15 bar	2 l/h
15 bar	4 l/h
15 bar	5 l/h
10 bar	4 l/h
10 bar	5 l/h
10 bar	10 l/h
7 bar	6 l/h
5 bar	1 l/h
5 bar	10 l/h
5 bar	12 l/h
4 bar	8 l/h
3 bar	10 l/h
2 bar	15 l/h
1 bar	16 l/h

# Pompe dosatrici

*Sistemi di dechlorazione acqua proveniente da lavaggio filtri*

## VCLD



### VCLD

Sistema di dechlorazione per acque derivanti da lavaggio o drenaggio filtro.

Controllo tramite sensore di presenza acqua SEFT C installabile senza forature del tubo (raccordo 3/4")

Controllo di flusso d'acqua SEFT P (raccordo 1/2")

Regolazione:

- 0-800 gr/h
- 0-8000 gr/h

Sonda di livello inclusa, sensori SEFT C e SEFT P opzionali.

### PRESSIONE

3 bar

### PORTATA

10 l/h

## Pompe dosatrici

Regolazione e dosaggio per antialghe, ossigeno attivo e flocculante

36/37



## VCOG & VCLG

Flocculante



### VCOG & VCLG

Pompa per flocculante con doppia scala di regolazione in grammi/giorno (24h).

Da 0 a 300 gr/giorno.

Da 0 a 3000 gr/giorno.

Sonda di livello inclusa.

### PRESSIONE

5 bar

### PORTATA

3000 gr/24h

# Pompe dosatrici

*Dosaggio essenze nei centri benessere*

## VCLS

*Dosaggio essenze aromatiche*



### VCLS

Pompa silenziosa per dosaggio essenze aromatiche nei centri benessere o hammam.

Doppia scala di regolazione:

- 0-100 gr/h
- 0-1000 gr/h

Sonda di livello inclusa.

### PRESSIONE

7 bar

### PORTATA

1 l/h



## VCLSE

*Dosaggio essenze aromatiche C.E.*



### VCLSE

Pompa silenziosa per dosaggio essenze aromatiche nei centri benessere o hammam. Con sonda di livello e ingresso per comando esterno (N.O.)

Doppia scala di regolazione:

- 0-100 gr/h
- 0-1000 gr/h

Sonda di livello inclusa.

### PRESSIONE

7 bar

### PORTATA

1 l/h

# POMPE DOSATRICI PROPORZIONALI CON MISURA

## *Letture e regolazione pH/Redox*

Pompe proporzionali per la lettura e regolazione dei parametri pH e/o Redox con allarme di sovradosaggio.

## TMS PH & TMS RH



### **TMS PH**

Pompa proporzionale per la lettura e regolazione del pH (da 0 a 14 pH) con controllo di livello. Corpo pompa e parti idrauliche in PVDF.

### **TMS RH**

Pompa proporzionale per la lettura e regolazione del potenziale Redox (da 0 a 1000 mV) con controllo di livello. Corpo pompa e parti idrauliche in PVDF.

PRESSIONE		PORTATA	
20	bar	5	l/h
5	bar	15	l/h
4	bar	20	l/h
3	bar	30	l/h
1	bar	50	l/h
0	bar	100	l/h



## VMS PO



### VMS PO

Pompa proporzionale per la lettura e regolazione del pH (0/14 pH) o del Redox (-1000mV/+1000mV) con controllo di livello. Parametro impostabile da menù.

Corpo pompa e parti idrauliche in PVDF.  
Calibrazione veloce su valori standard.  
Ripristino calibrazione precedente.

### PRESSIONE

20 bar  
18 bar  
18 bar  
15 bar  
15 bar  
15 bar  
10 bar  
10 bar  
10 bar  
7 bar  
5 bar  
5 bar  
5 bar  
4 bar  
3 bar  
2 bar  
1 bar

### PORTATA

1 l/h  
2 l/h  
4 l/h  
2 l/h  
4 l/h  
5 l/h  
4 l/h  
5 l/h  
10 l/h  
6 l/h  
1 l/h  
10 l/h  
12 l/h  
8 l/h  
10 l/h  
15 l/h  
16 l/h

## Pompe dosatrici

*Regolazione e dosaggio per antialghe, ossigeno attivo e flocculante*

## VMSA H<sub>2</sub>O<sub>2</sub>

*Ossigeno attivo*



### VMSA H<sub>2</sub>O<sub>2</sub>

Pompa per ossigeno attivo, con controllo della temperatura.

Disponibile anche con pompa peristaltica (VMSA H<sub>2</sub>O<sub>2</sub> PER).

Dati impostabili:

- timer giornaliero o settimanale
- compensazione temperatura
- volume piscina

Sonda di livello e temperatura inclusa.

### PRESSIONE

3 bar

2 bar

### PORTATA

4 l/h

10 l/h

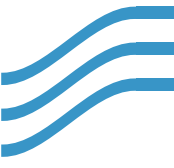

# STRUMENTI DIGITALI

## Strumenti digitali multiparametro

*Controllo e regolazione di più parametri contemporaneamente*

pH / Cloro totale / Cloro libero / Cloro combinato  
/ Redox / Torbidità Conducibilità / Conducibilità  
Induttiva / Bromo / Ozono + Temperatura

## CENTURIO POOL



### **CENTURIO POOL**

Opzioni:

- uscita USB per salvataggio file log
- uscita in corrente (0/4 - 20 mA)
- uscita Ethernet
- modem 3G/4G
- contatto elettrovalvola libera da tensione
- MODBUS RTU & TCP/IP
- WiFi



## SCALE DI LAVORO

pH  
da 0 a 14 pH

Bromo  
da 0 a 10 mg/l

Redox (ORP)  
da -1000 a 1000 mv

Torbidità  
da 0 a 4000 NTU

Cloro totale  
da 0 a 20 mg/l

Temperatura  
da 0 a 100 °C

Cloro libero  
da 0 a 20 mg/l

Conducibilità  
da 0 a 300 mS

Cloro combinato  
differenza tra Cl T e Cl<sub>2</sub>

CENTURIO POOL è un sistema digitale di regolazione e misura per il controllo multiparametro nel trattamento dell'acqua in piscina. Unisce un controllo completo e un'estrema semplicità di utilizzo all'eleganza del case realizzato da Giugiario Design.

Dotato di sistema operativo Linux, microprocessore ad alte prestazioni ARM A5 e ampio touchscreen a colori, CENTURIO POOL può essere impostato per lavorare a priorità di pH, permette il controllo di uscita flocculante, clorazione shock e controlavaggio filtri e di gestire simultaneamente fino a 10 canali di lettura dei seguenti parametri: pH, cloro libero, cloro combinato, cloro libero attivo, cloro totale, conducibilità, Redox, NTU, livelli prodotto, livello acqua piscina. Per ogni canale dispone di 2 setpoint digitali (ON/OFF), 2 setpoint proporzionali (IS), 1 setpoint uscita mA e 1 setpoint Temperatura; è inoltre possibile impostare 6 timer con un massimo di 10 programmazioni giornaliere ciascuno.

CENTURIO POOL può essere connesso in rete tramite WIFI, GSM o ETHERNET e controllato remotamente via web con ERMES, il sistema di controllo online di EMEC. È dotato inoltre del protocollo di comunicazione seriale MODBUS (opzionale) che consente la connessione con altri dispositivi all'interno di reti RS485.



# Strumenti digitali multiparametro

*Controllo e regolazione di più parametri contemporaneamente*

pH / Cloro totale / Cloro libero / Cloro combinato  
/ Redox / Torbidità Conducibilità / Conducibilità  
Induttiva / Bromo / Ozono + Temperatura

## Serie LDPHXX



### **Serie LDPHXX e LDPHXX PLUS**

Opzioni:

- uscita USB per salvataggio file log
- uscita in corrente (0/4 - 20 mA)
- uscita Ethernet
- modem 3G/4G
- MODBUS
- WiFi

### **Serie LDPHXX PLUS**

Caratteristiche aggiuntive modelli PLUS:

- 5 relè (2 setpoint; allarme; pulizia sonda; relè circolazione)
- Pulizia sonda
- PID
- Uscita in corrente mA

\*Specificare i parametri e il tipo di sonda per cloro al momento dell'ordine



## MODELLI

LDPHRH / LDPHRH PLUS

pH (0/14) - Redox (0/1000 mV) - °C (0/99,9)

LDPHCL / LDPHCL PLUS

pH (0/14) - Cloro (0/10 mg/l Cl<sub>2</sub>) - °C (0/99,9)

LDPHBR / LDPHBR PLUS

pH (0/14) - Bromo (0/10 mg/l Br<sub>2</sub>) - °C (0/99,9)

LDPHDO / LDPHDO PLUS

pH (0/14) - O<sub>2</sub> (0/200 mg/l H<sub>2</sub>O<sub>2</sub>) - °C (0/99,9)

Regolatore digitale per pH e un secondo parametro, con microprocessore e ampio display grafico LCD retroilluminato. Regolazione: ENCODER a rotazione. Tre punti d'intervento proporzionale ad impulsi e due punti di intervento On/Off o proporzionali (PWM). Ingresso stand by, allarme massimo dosaggio, allarme sonda danneggiata, allarme per parametri fuori scala. Controllo dosaggio anche tramite comando esterno (es. contatto N.O. su filtrazione). Funzione di selezione Cloro / Bromo. Uscita allarme generale. Uscita RS485 di serie. Misurazione della Temperatura con compensazione automatica. LDPHCL disponibile con selezione ozono. Uscita per il controllo di una pompa flocculante.



DIGITAL SERVICES

## Strumenti digitali a singolo parametro

Controllo e regolazione di: pH - Redox -  $Cl_2$  -  $Br_2$  -  $O_3$  - Cloro totale -  $H_2O_2$  - Conduttività induttiva - Torbidità + Temperatura

## Serie LDS



### Serie LDS e LDS PLUS

Opzioni:

- uscita USB per salvataggio file log
- uscita in corrente (0/4 - 20 mA)
- uscita Ethernet
- modem 3G/4G
- MODBUS
- WiFi

### Serie LDS PLUS

Caratteristiche aggiuntive modelli PLUS:

- 5 relè (2 setpoint; allarme; pulizia sonda; relè circolazione)
- Pulizia sonda
- PID
- Uscita in corrente mA



## MODELLI

LDSPH / LDSPH PLUS

**regolatore digitale per pH**

LDSRH / LDSRH PLUS

**regolatore digitale per Redox**

LDSCCL / LDSCCL PLUS

**regolatore digitale per Cloro (scala di lettura in base alla sonda)**

LDSCD / LDSCD PLUS

**regolatore digitale per Conducibilità**

LDSCDIND / LDSCDIND PLUS

**regolatore digitale per Conducibilità induttiva (per sonda ECDINDPT)**

LDSETORB2 / LDSETORB2 PLUS

**regolatore digitale per Torbidità (per sonda mod. ETORB2)**

LDSTRC / LDSTRC PLUS

**regolatore digitale per Traccianti**

LDSFL / LDSFL PLUS

**regolatore digitale per Fluoro**

Manopola “encoder” per il controllo dello strumento. Ingresso per il controllo del flusso. Memorizzazione permanente dei dati (senza batteria) con log di sistema visualizzabile su display. Sonda di temperatura PT100. Ingresso Stand-by. Allarmi: sonda danneggiata (check-up della sonda) - massimo dosaggio - soglia - livello - flusso. Programmazione partenza ritardata del dosaggio (max 60 minuti). Impostazione della priorità del dosaggio. Compensazione automatica della temperatura. Menù di diagnostica delle sonde. Visualizzazione del valore delle sonde. Sistemi di dosaggio: on/off, proporzionale a impulsi, proporzionale PWM e fixed PWM. Dosaggio automatico o manuale.

# Strumenti digitali a singolo parametro

## STRUMENTI DA QUADRO

Strumenti digitali per la regolazione di pH, Redox, Conducibilità, Cloro, Ozono, Biossido di cloro, Perossido di idrogeno e Temperatura. 2 Setpoint on/off o proporzionali (PWM). Ingresso per compensazione automatica della temperatura (NTC). Uscita in corrente programmabile con svincolo galvanico.

# JA PRO



Gli strumenti di controllo JA PRO costituiscono una serie di sistemi di regolazione singola da incasso (96x96) con lettura della temperatura. On/Off, impulsive proportional e PID sono le principali modalità di lavoro. Gli strumenti di controllo JA PRO permettono la regolazione e il controllo di: cloro totale, cloro libero, biossido di cloro, perossido di idrogeno, ozono, bromo, acido peracetico (in base alla sonda utilizzata) e conducibilità (misura in  $\mu\text{S/S}$  - Ohm - TDS / PPM). Le sonde non sono incluse.

JA PRO è dotato di modulo mA e modulo MODBUS per la comunicazione seriale da collegare ad altri dispositivi su reti RS485 e MODBUS TCP / IP. Gli strumenti di controllo JA PRO permettono la regolazione e il controllo di: cloro totale, cloro libero, biossido di cloro, perossido di idrogeno, ozono, bromo, acido peracetico (in base alla sonda utilizzata) e conducibilità (misura  $\mu\text{S/S}$  - Ohm - TDS / PPM) con range automatico e rapporto di concentrazione conducibilità/prodotto chimico ( $\text{H}_3\text{PO}_4$  -  $\text{H}_2\text{SO}_4$  -  $\text{HNO}_3$  -  $\text{HCl}$  -  $\text{NaOH}$  -  $\text{NaCl}$ ). Le sonde non sono incluse. I modelli JA/JA PRO dispongono di: 2 setpoints (on/off, proporzionali), allarme di flusso, comando remoto per sensore di flusso, uscita in corrente (con svincolo galvanico) 0-20 mA o 4-20 mA proporzionale al valore letto e programmabile nei valori di lettura minimo e massimo, uscita allarme.

### JA PRO

Opzioni:

- Disponibile alimentazione a basso voltaggio 12VDC o 24VDC
- Disponibile con protezione IP54

### JA PRO

Caratteristiche:

- modulo mA
- modulo MODBUS per comunicazione seriale

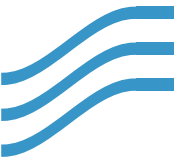

## J DIGITAL & DIN DIGITAL

### J DIGITAL

*Regolazione singola da incasso 96x48*

Gli strumenti di controllo J DIGITAL costituiscono una serie di sistemi di regolazione singola da incasso (96x48) in grado di adattarsi a molteplici esigenze. Permettono la regolazione e il controllo di: pH, Redox, cloro (cloro totale, cloro libero, biossido di cloro, perossido di idrogeno, ozono, bromo, acido peracetico in base alla sonda utilizzata), conducibilità, ozono, biossido di cloro e temperatura. Le sonde non sono incluse. I modelli J DIGITAL dispongono inoltre di: 2 setpoint (on/off, proporzionali), allarme di flusso, comando remoto per sensore di flusso, uscita in corrente (con svincolo galvanico) 0-20 mA oppure 4-20 mA proporzionale al valore letto e programmabile nei valori di lettura minimo e massimo e di compensazione temperatura con sensore NTC (J DIGITAL PH e J DIGITAL CD). Opzione protezione IP54.



### DIN DIGITAL

*Regolazione singola per barra DIN*

Gli strumenti di controllo DIN DIGITAL costituiscono una serie di sistemi di regolazione singola per barra DIN (6 moduli) in grado di adattarsi a molteplici esigenze.

Permettono la regolazione e il controllo di: pH, Redox, cloro (cloro totale, cloro libero, biossido di cloro, perossido di idrogeno, ozono, bromo, acido peracetico in base alla sonda utilizzata), conducibilità, ozono, biossido di cloro e temperatura. Le sonde non sono incluse. I modelli DIN DIGITAL dispongono inoltre di: 2 setpoint (on/off, proporzionali), allarme di flusso, comando remoto per sensore di flusso, uscita in corrente (con svincolo galvanico) 0-20 mA oppure 4-20 mA proporzionale al valore letto e programmabile nei valori di lettura minimo e massimo e di compensazione temperatura con sensore NTC (DIN DIGITAL PH e DIN DIGITAL CD).



# MODEM E MODULI PER LA COMUNICAZIONE

*Strumenti Centurio, LD, WDPHXX*

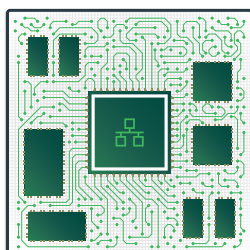

**MODULO ETHERNET**  
Modulo interno opzionale, consente la connessione a reti ethernet

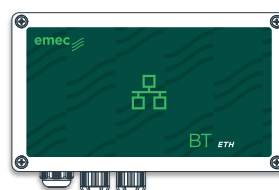

**BT ETH**  
Dispositivo per rete Ethernet. IP65

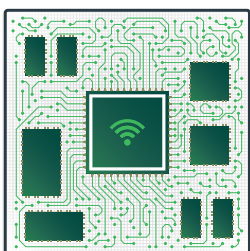

**MODULO WIFI**  
Modem per rete WIFI. IP65



**BT WIFI**  
Dispositivo per connessione WIFI. IP65

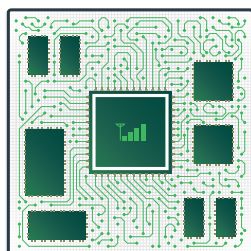

**MODEM 3G/4G**  
Modem interno opzionale, consente la connessione 3G/4G



**BT CEL**  
Modem per rete mobile. IP65

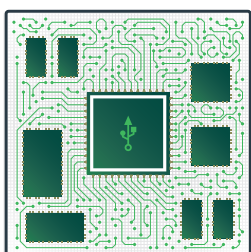

**MODULO USB**  
Dispositivo per connessione USB. IP65

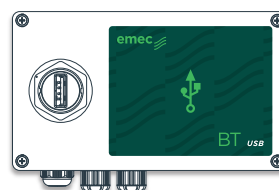

**BT USB**  
Dispositivo per comunicazione USB. IP65

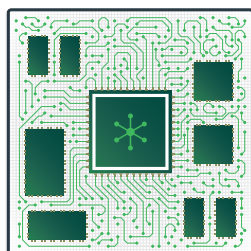

**MODULO MODBUS**  
Modulo di comunicazione seriale per la connessione con sistemi PLC



**BT MODBUS**  
Dispositivo di comunicazione seriale per la connessione con sistemi PLC

# Controllo e dosaggio in remoto

## ESEMPIO DI CONNESSIONE

ETHERNET - WIFI

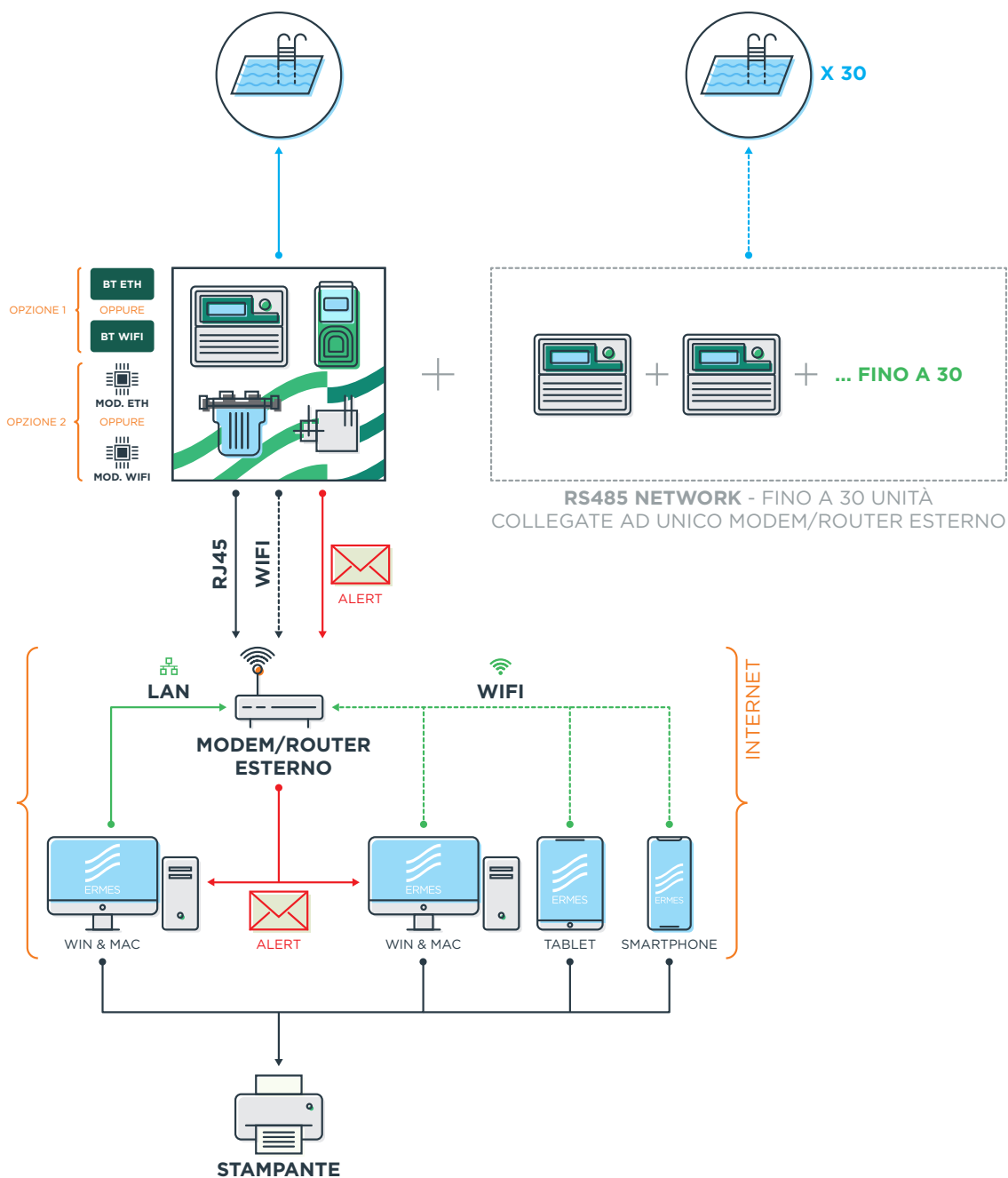



# ESEMPIO DI CONNESSIONE

GSM - 3G/4G

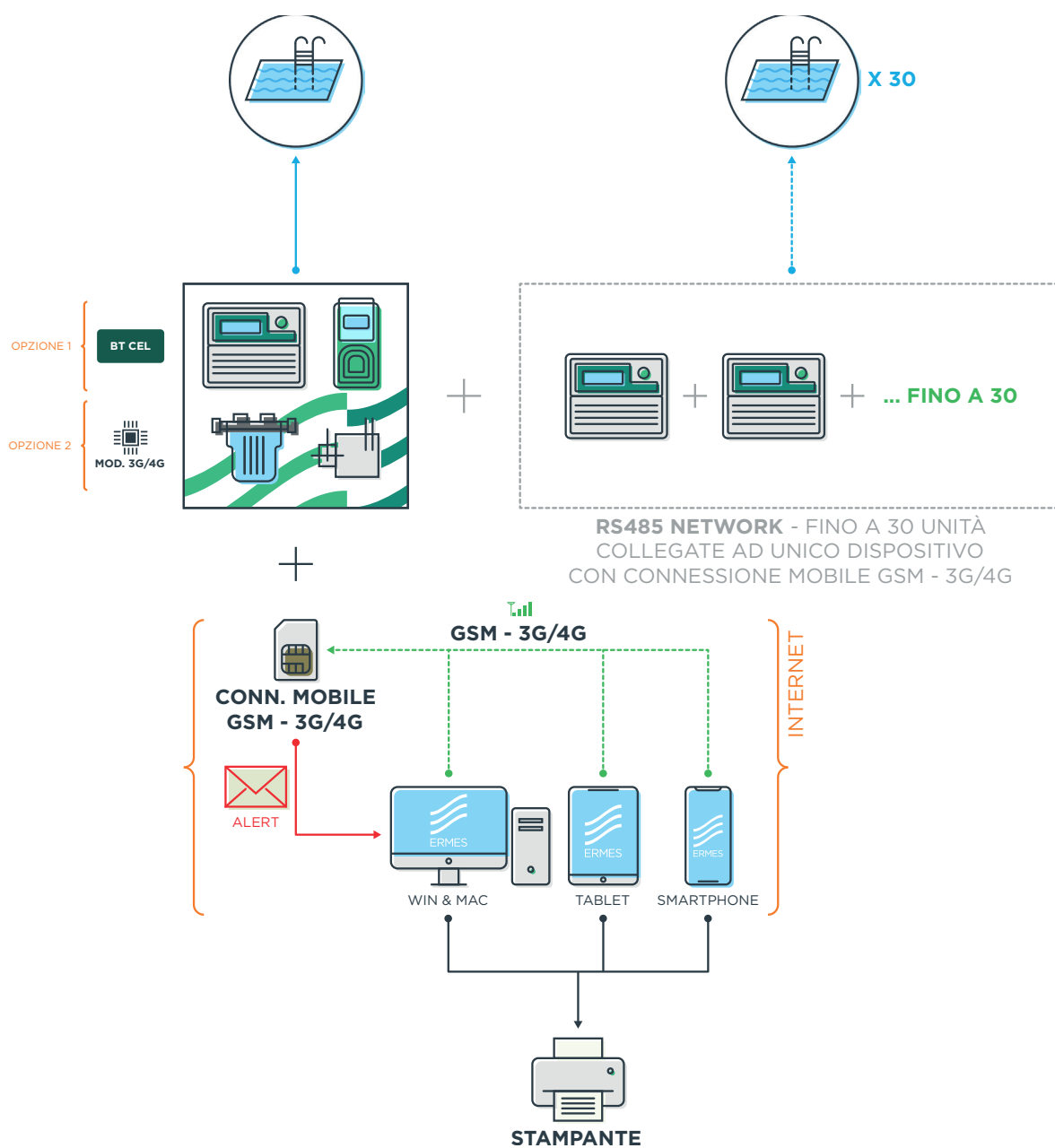

# SISTEMI COMPLETI DI CONTROLLO E DOSAGGIO

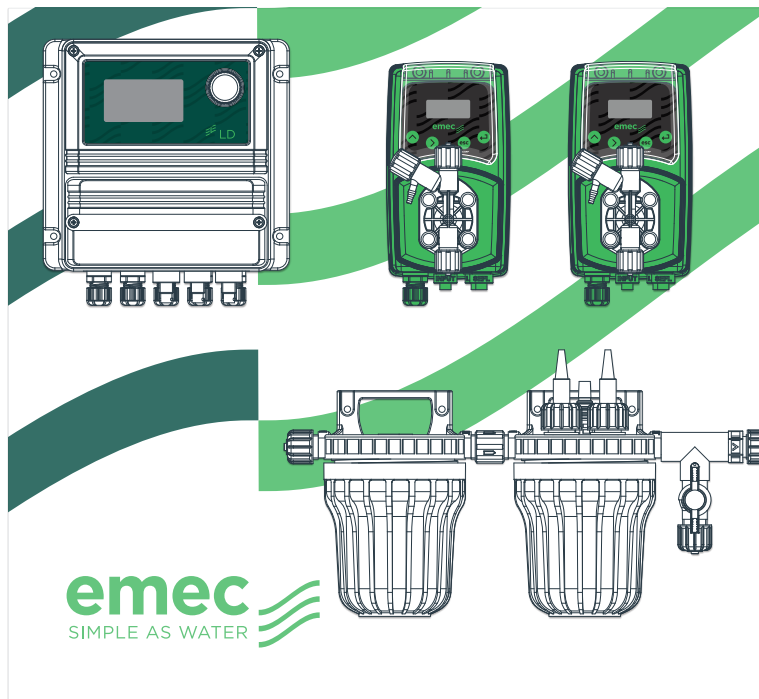

## PA-LDPHRH

### REGOLAZIONE PROPORZIONALE DEL PH E DEL REDOX

- Strumento LDPHRH
- Pompa dosatrice VMS MF 03 10 (10 l/h)
- Pompa dosatrice VMS MF 03 10 (10 l/h)
- Filtro NFIL
- Sonda pH EPHS
- Sonda Redox ERHS
- Porta elettrodo NPED4

**Dimensioni:** 650x600 mm  
Pannello pre-assemblato, disponibile anche con sfondo personalizzato a colori

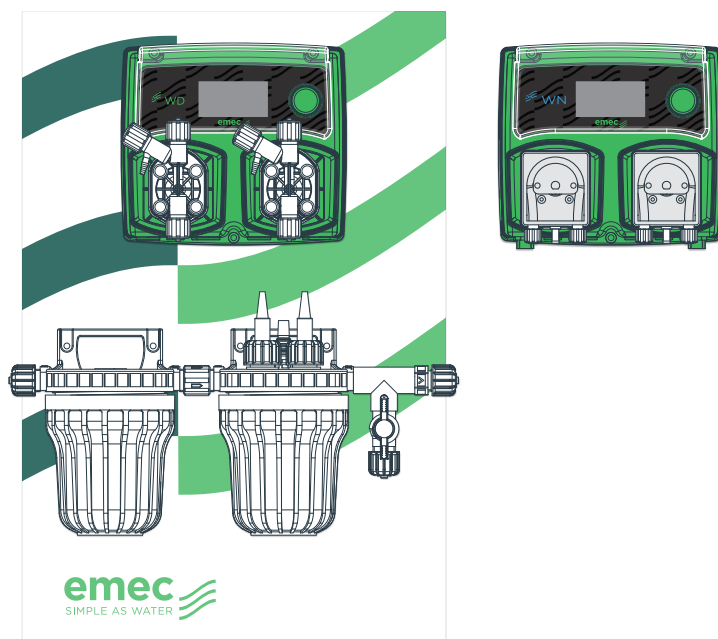

## PA-WNPHOS & PA-WNPHOS

### REGOLAZIONE PROPORZIONALE DEL PH E DELL'OSSIGENO ATTIVO

- Strumento WDPHOS 03 10 (10 l/h) e 03 04 (4 l/h)
- Filtro NFIL
- Sonda Temperatura ETEPT
- Sonda pH EPHS
- Porta elettrodo NPED4

**Opzionale:** Disponibile anche con Pompa WDPHOS PER

**Dimensioni:** 400x600 mm  
Pannello pre-assemblato, disponibile anche con sfondo personalizzato a colori

USCITA **RS485**



## PA-WDPHRH & PA-WNPHORH

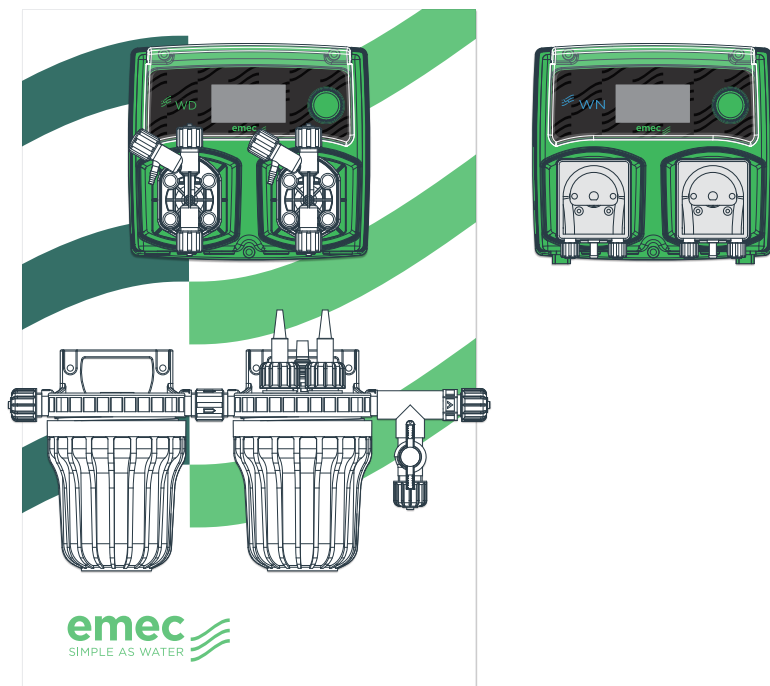

### REGOLAZIONE PROPORZIONALE DEL PH E DEL REDOX

- Strumento WDPHRH 03 10 (10 l/h),  
05 01 (1 l/h) o 10 04 (4 l/h), o WNPHRH PER
- Filtro NFIL
- Sonda Redox ERHS
- Sonda pH EPHS
- Porta elettrodo NPED4

**Opzionale:** Disponibile anche con Pompa  
WDPHRH PER

**Dimensioni:** 400x600 mm  
Pannello pre-assemblato, disponibile anche con  
sfondo personalizzato a colori

USCITA **RS485**

## PA-WDPHEV

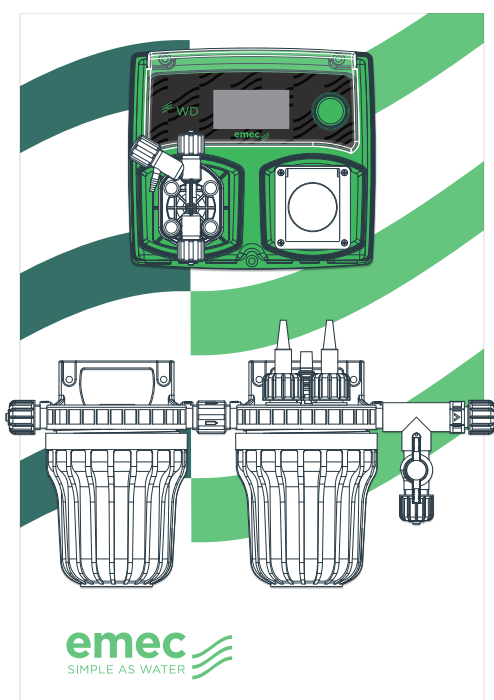

### REGOLAZIONE PROPORZIONALE DEL PH O DEL REDOX. USCITA PER ELETTROLISI SALINA (230VAC / 10A) O ELETTROVALVOLA

- Strumento WDPHRHS 07 06 (6 l/h)  
o 05 01 (1 l/h)
- Filtro NFIL
- Sonda Redox ERHS
- Sonda pH EPHS
- Porta elettrodo NPED4

**Dimensioni:** 400x600 mm  
Pannello pre-assemblato, disponibile anche con  
sfondo personalizzato a colori

USCITA **RS485**

## Sistemi completi con celle amperometriche

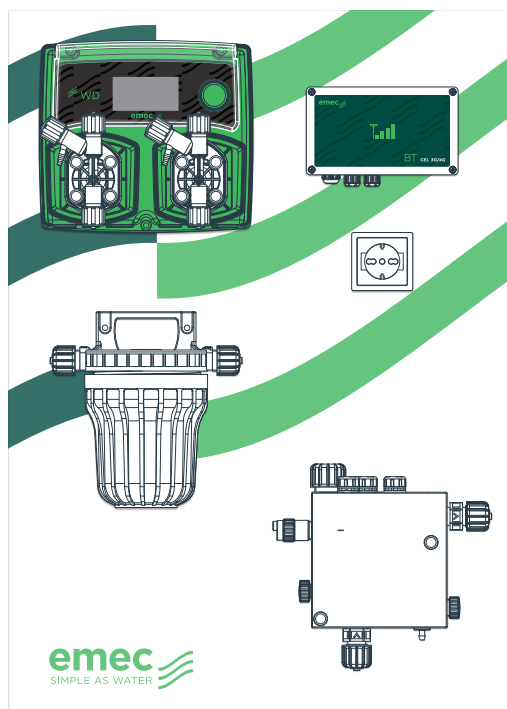

## PA-WDPHCFA & PA-WDPHCASA

### VERSIONE ELETTROLISI SALINA:

Flocculante a dosaggio continuo PA-WDPHCFA  
Antialghe con timer settimanale PA-WDPHCASA

- Strumento WDPHCA 07 06 (6 l/h), 05 01 (1 l/h) o 10 04 (4 l/h)
- Sonda pH EPHS
- Filtro NFIL
- Sensore di prossimità SEPR
- Cella amperometrica aperta ECL6
- Modem BT CEL
- Uscita 10 A 220 VAC

**Opzionale:** Contatto elettrovalvola libero da tensione o BT

**Dimensioni:** 500x700 mm  
Pannello pre-assemblato, disponibile anche con sfondo personalizzato a colori

USCITA **RS485**

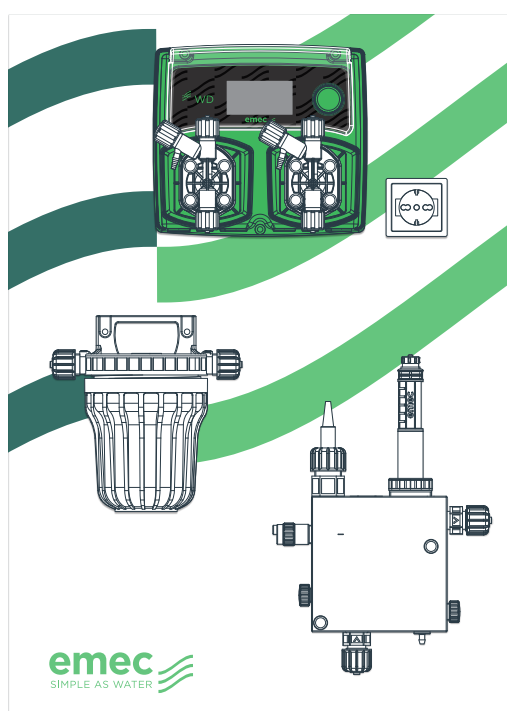

## PA-WDPHCA/CF & PA-WDPHBA/BF

### VERSIONE LAMBITORE PER CLORO O BROMO:

Flocculante a dosaggio continuo PA-WDPHCFBF  
Antialghe con timer settimanale PA-WDPHCABA

- Strumento WDPHCL 07 06 (6 l/h), 05 01 (1 l/h) o 10 04 (4 l/h)
- Sonda pH EPHS
- Sonda Cloro SCL3S/20 o Sonda Bromo SBR 1/20
- Filtro NFIL
- Sensore di prossimità SEPR
- Porta sonde PEF1R
- Uscita 10 A 220 VAC

**Opzionale:** Contatto elettrovalvola libero da tensione o BT

**Dimensioni:** 500x700 mm  
Pannello pre-assemblato, disponibile anche con sfondo personalizzato a colori

USCITA **RS485**

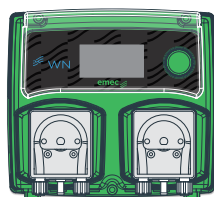
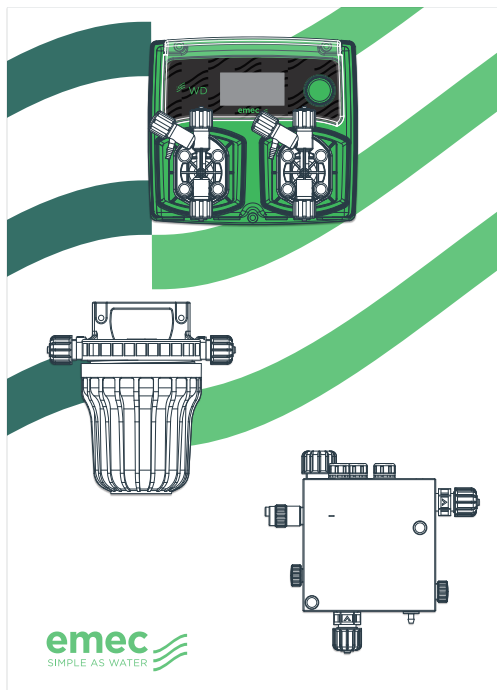
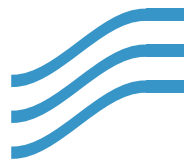

## PA-WDPHCL & PA-WNPHCL

### REGOLAZIONE PROPORZIONALE DEL PH E DEL CLORO

- Strumento WDPHCL 07 06 (6 l/h), 05 01 (1 l/h) o 10 04 (4 l/h), o WDPHCL PER 01 03 (con pompe dosatrici peristaltiche).
- Filtro NFIL
- Sensore di prossimità SEPR
- Sonda pH EPHS
- Cella amperometrica aperta ECL6

**Opzionale:** Disponibile anche con Pompa WDPHCL PER

**Dimensioni:** 500x700 mm  
Pannello pre-assemblato, disponibile anche con sfondo personalizzato a colori

USCITA **RS485**

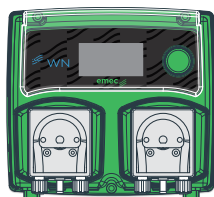
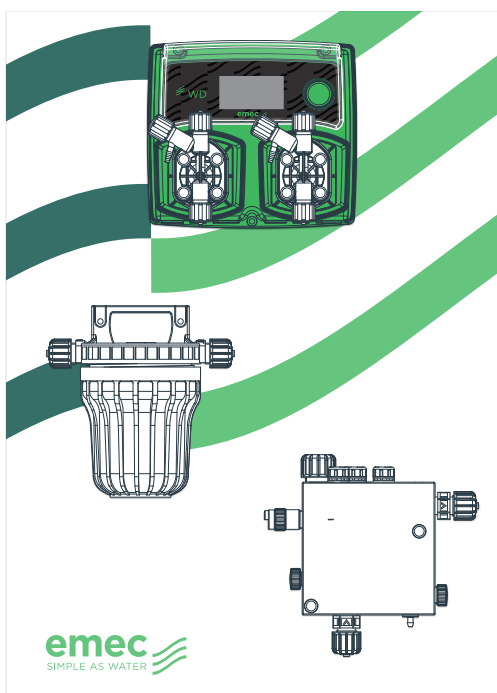

## PA-WDPHCLO & PA-WNPHCLO

### REGOLAZIONE PROPORZIONALE DEL PH E DEL CLORO (INORGANICO/ORGANICO)

- Strumento WDPHCL 07 06 (6 l/h), 05 01 (1 l/h) o 10 04 (4 l/h), o WNPCHL PER 01 03 (con pompe dosatrici peristaltiche).
- Filtro NFIL
- Sensore di prossimità SEPR
- Sonda pH EPHS
- Sonda cloro SLC3S/10
- Portata sonde PEF1R

**Opzionale:** Disponibile anche con Pompa WDPHCLO PER

**Dimensioni:** 500x700 mm  
Pannello pre-assemblato, disponibile anche con sfondo personalizzato a colori

USCITA **RS485**

# Sistemi completi con celle amperometriche aperte

Sistema digitale con cella amperometrica aperta ECL6

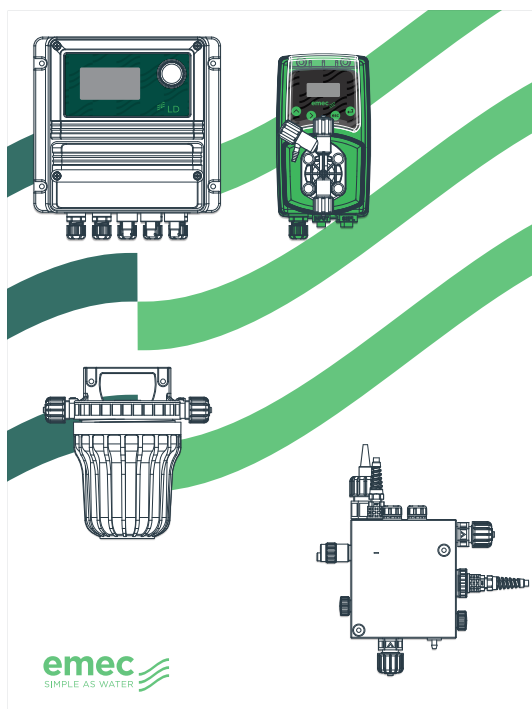

## PA-LDPHCL

**UTILIZZO CON LAMBITORE (CLORO/BROMO) O ELETTROLISI SALINA. VASCHE DI MEDIE DIMENSIONI**

- Strumento LDPHCL
- Pompa dosatrice acido VMS MF 03 10 (10 l/h)
- Filtro NFIL
- Sonda pH EPHS
- Sensore di prossimità SEPR
- Sonda di temperatura ETEPT
- Cella amperometrica aperta ECL6

**Dimensioni:** 600x800 mm  
Pannello pre-assemblato, disponibile anche con sfondo personalizzato a colori

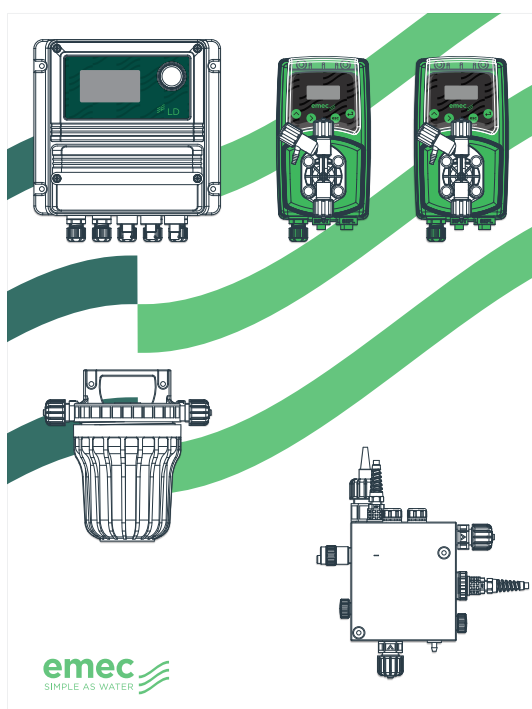

## PA-LDPHCLO

**REGOLAZIONE PROPORZIONALE DEL PH E DEL CLORO. VASCHE DI MEDIE DIMENSIONI**

- Strumento LDPHCL
- Pompa dosatrice acido VMS MF 03 10 (10 l/h)
- Pompa dosatrice cloro VMS MF 02 15 (15 l/h)
- Filtro NFIL
- Sonda pH EPHS
- Sensore di prossimità SEPR
- Sonda di temperatura ETEPT
- Cella amperometrica aperta ECL6

**Dimensioni:** 600x800 mm  
Pannello pre-assemblato, disponibile anche con sfondo personalizzato a colori

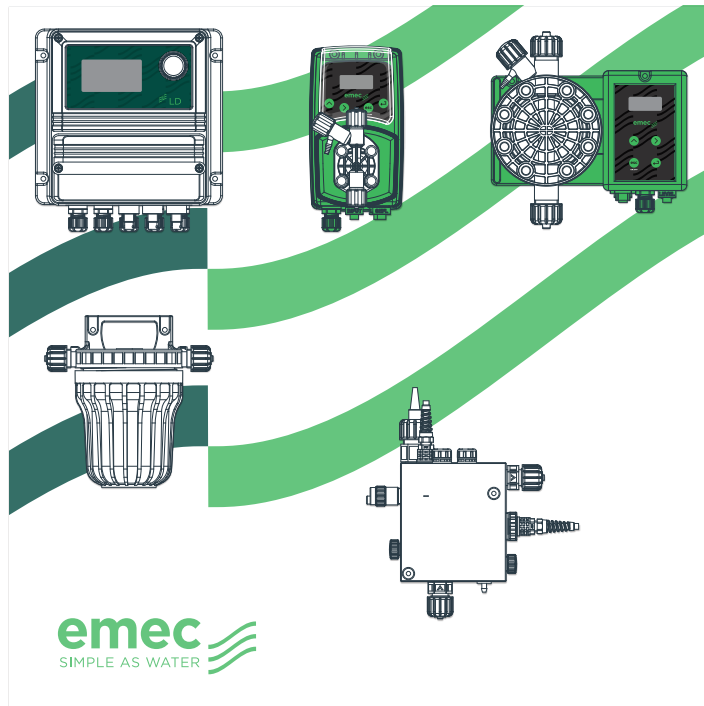
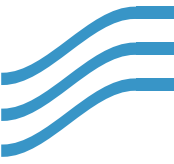

## PA-LDPHCLOB

**REGOLAZIONE PROPORZIONALE DEL PH E DEL CLORO. VASCHE DI GRANDI DIMENSIONI.**

- Strumento LDPHCL
- Pompa dosatrice acido VMS MF 02 15 (15 l/h)
- Pompa dosatrice cloro TMS MF 03 30 (30 l/h)
- Filtro NFIL
- Sonda pH EPHS
- Sensore di prossimità SEPR
- Sonda di temperatura ETEPT
- Cella amperometrica aperta ECL6 S

**Dimensioni:** 800x800 mm  
Pannello pre-assemblato, disponibile anche con sfondo personalizzato a colori

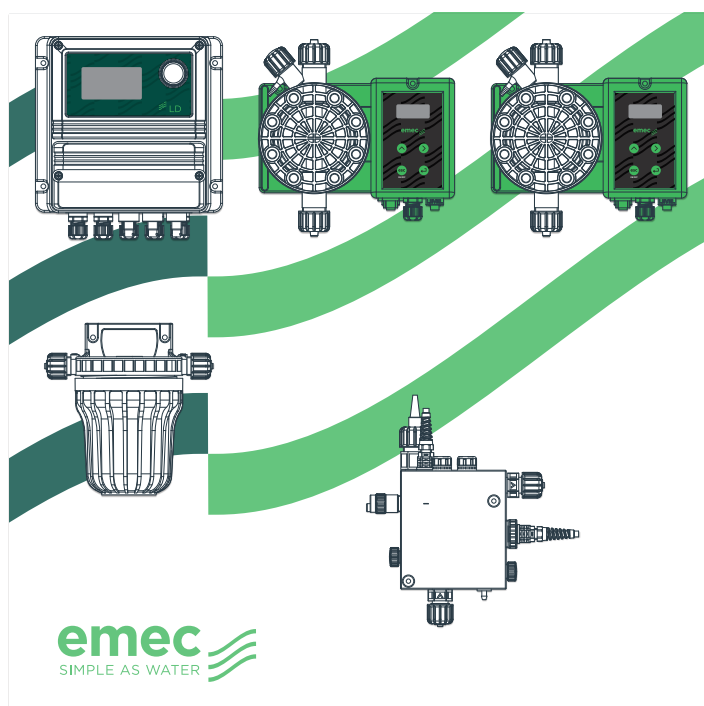

## PA-LDPHCLOBG

**REGOLAZIONE PROPORZIONALE DEL PH E DEL CLORO. VASCHE DI GRANDI DIMENSIONI**

- Strumento LDPHCL
- Pompa dosatrice acido TMS MF 03 30 (30 l/h)
- Pompa dosatrice cloro TMS MF 01 50 (50 l/h)
- Filtro NFIL
- Sonda pH EPHS
- Sensore di prossimità SEPR
- Sonda di temperatura ETEPT
- Cella amperometrica aperta ECL6

**Dimensioni:** 800x800 mm  
Pannello pre-assemblato, disponibile anche con sfondo personalizzato a colori

# Sistemi completi con celle amperometriche chiuse

Sistema digitale con cella amperometrica chiusa SCL3S/20 e PEF1

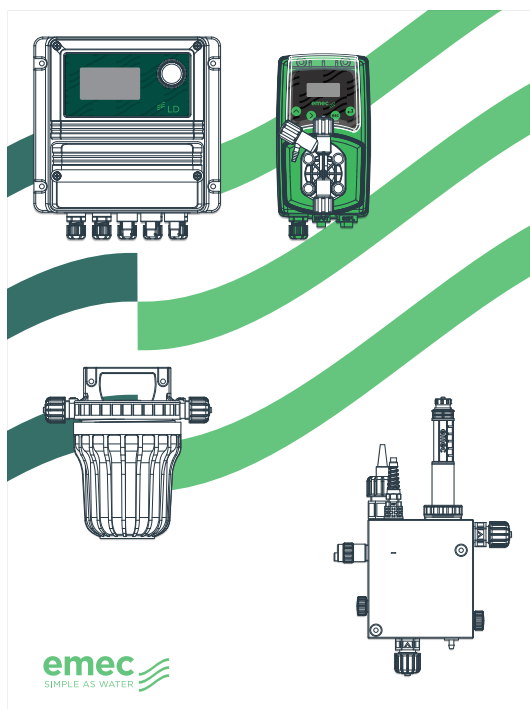

## PA-LDPHCLV & PA-LDPHBR

**UTILIZZO CON LAMBITORE O ELETTROLISI SALINA. VASCHE DI MEDIE DIMENSIONI**

- Strumento LDPHCL
- Pompa dosatrice acido VMS MF 03 10 (10 l/h)
- Filtro NFIL
- Sensore di prossimità SEPR
- Sonda pH EPHS
- Sonda cloro SCL3S/20
- Sonda di temperatura ETEPT
- Porta sonde PEF1R

**PA-LDPHBR:** Disponibile anche con sonda bromo EBR 1/20

**Dimensioni:** 600x800 mm  
Pannello pre-assemblato, disponibile anche con sfondo personalizzato a colori

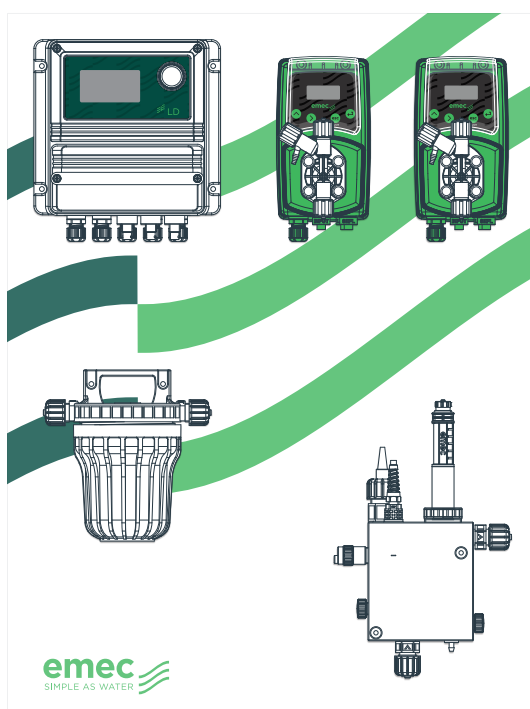

## PA-LDPHCLVD

**REGOLAZIONE PROPORZIONALE DEL PH E DEL CLORO (ORGANICO/INORGANICO). VASCHE DI MEDIE DIMENSIONI**

- Strumento LDPHCL
- Pompa dosatrice acido VMS MF 03 10 (10 l/h)
- Pompa dosatrice cloro VMS MF 02 15 (15 l/h)
- Filtro NFIL
- Sensore di prossimità SEPR
- Sonda pH EPHS
- Sonda cloro SCL3S/20
- Sonda di temperatura ETEPT
- Porta sonde PEF1

**Dimensioni:** 600x800 mm  
Pannello pre-assemblato, disponibile anche con sfondo personalizzato a colori

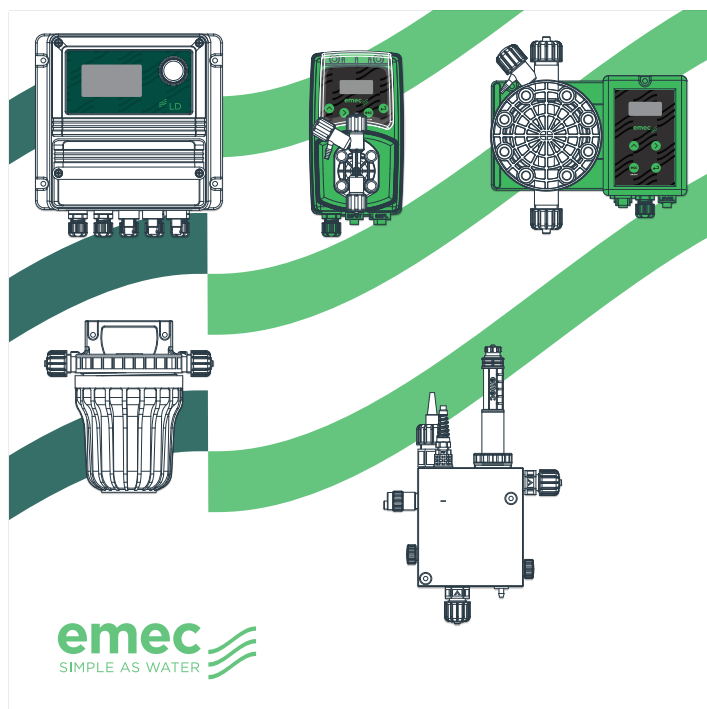
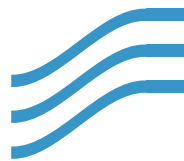

## PA-LDPHCLVG

**REGOLAZIONE PROPORZIONALE DEL PH E DEL CLORO (ORGANICO/INORGANICO). VASCHE DI GRANDI DIMENSIONI**

- Strumento LDPHCL
- Pompa dosatrice acido VMS MF 02 15 (15 l/h)
- Pompa dosatrice cloro TMS MF 03 30 (30 l/h)
- Filtro NFIL
- Sensore di prossimità SEPR
- Sonda pH EPHS
- Sonda cloro SCL3S/20
- Porta sonde PEF1R

**Dimensioni:** 800x800 mm  
Pannello pre-assemblato, disponibile anche con sfondo personalizzato a colori

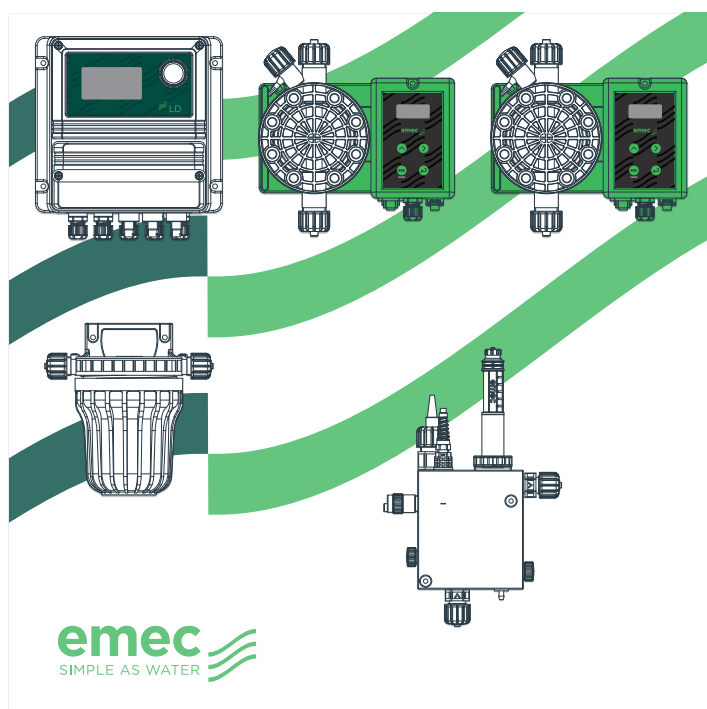

## PA-LDPHCLGD

**REGOLAZIONE PROPORZIONALE DEL PH E DEL CLORO (ORGANICO/INORGANICO). VASCHE DI GRANDI DIMENSIONI**

- Strumento LDPHCL
- Pompa dosatrice acido TMS MF 03 30 (30 l/h)
- Pompa dosatrice cloro TMS MF 01 50 (50 l/h)
- Filtro NFIL
- Sensore di prossimità SEPR
- Sonda pH EPHS
- Sonda cloro SCL3S/20
- Porta sonde PEF1S

**Dimensioni:** 800x800 mm  
Pannello pre-assemblato, disponibile anche con sfondo personalizzato a colori

# Sistemi completi avanzati

## PA-CEDB



### CONTROLLO TOTALE SU PH, REDOX, CLORO LIBERO, CLORO TOTALE, CLORO COMBINATO E TEMPERATURA. DOSAGGIO FLOCCULANTE E ALGICIDA

- Strumento multiparametro CENTURIO POOL
- Pompa dosatrice acido VMS MF 03 10 (10 l/h)
- Pompa dosatrice cloro VMS MF 02 15 (15 l/h)
- Pompa dosatrice flocculante VCLG
- Pompa dosatrice anti-alghe VMS MF 07 06 (6 l/h)
- Filtro NFIL
- Sonda di pH EPHS
- Sonda di Redox ERHS
- Sonda di temperatura ETEPT
- Sonda di cloro libero SCL3S/20
- Sonda di cloro totale SCL8/20
- Sensore di prossimità SEPR
- Porta sonde PEF22R

**Opzionale:** Disponibile anche con Strumento Centurio Pool

**Dimensioni:** 1000x800 mm

Pannello pre-assemblato, disponibile anche con sfondo personalizzato a colori

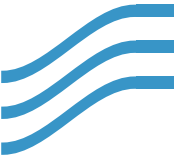

## PA-CEDV



### CONTROLLO TOTALE SU PH, REDOX, CLORO LIBERO, CLORO TOTALE, CLORO COMBINATO E TEMPERATURA

- Strumento CENTURIO POOL
- Pompa dosatrice acido VMS MF 03 10 (10 l/h)
- Pompa dosatrice cloro VMS MF 02 15 (15 l/h)
- Filtro NFIL
- Sonda di pH EPHS
- Sonda di Redox ERHS
- Sonda di temperatura ETEPT
- Sonda di cloro libero SCL3S/20
- Sonda di cloro totale SCL8/20
- Sensore di prossimità SEPR
- Porta sonde PEF22R

**Opzionale:** Disponibile anche con Strumento Centurio Pool

**Dimensioni:** 800x800 mm  
Pannello pre-assemblato, disponibile anche con sfondo personalizzato a colori

# Sistemi completi avanzati

## PA-CEDT

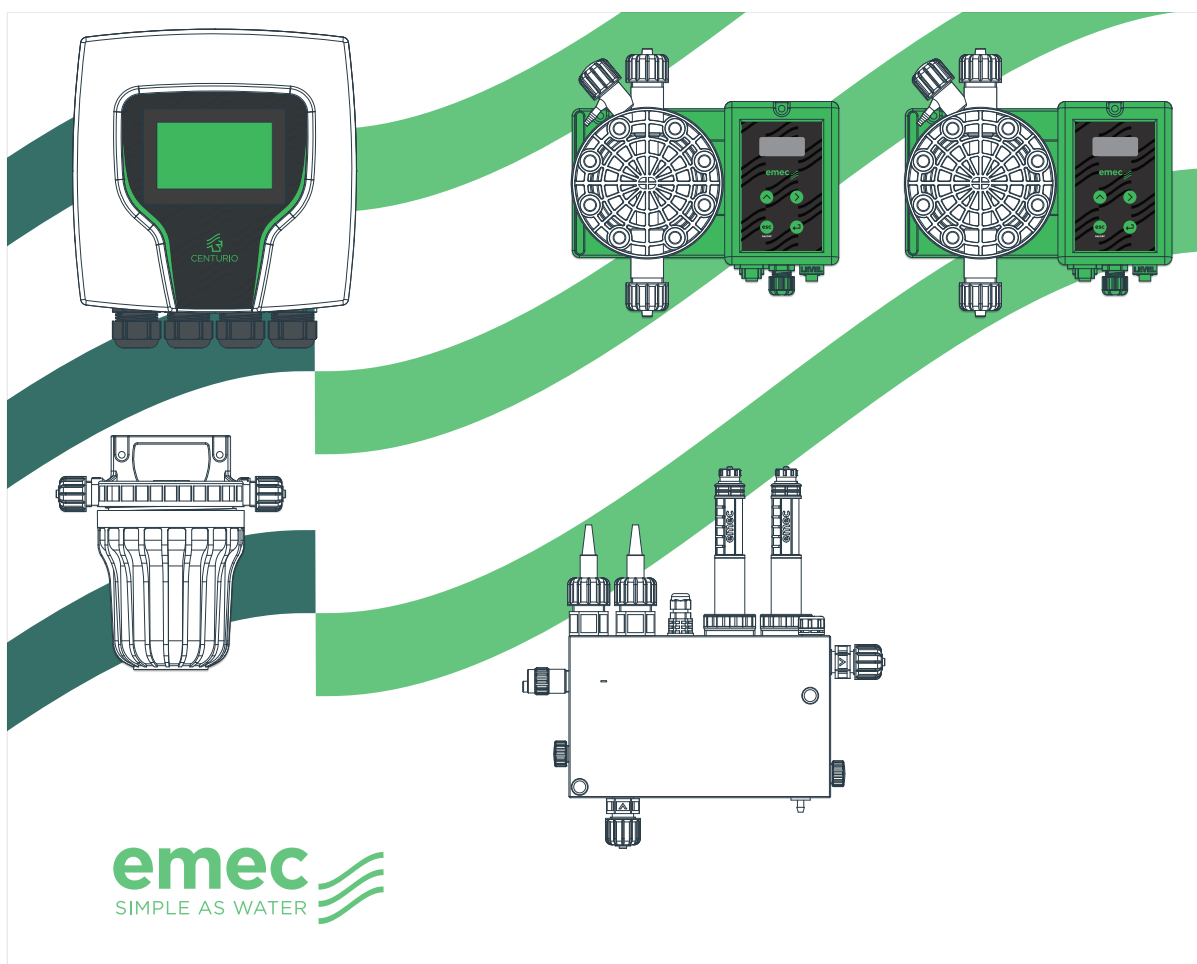

### CONTROLLO TOTALE SU PH, REDOX, CLORO LIBERO, CLORO TOTALE, CLORO COMBINATO E TEMPERATURA

- Strumento multiparametro CENTURIO POOL
- Pompa dosatrice acido TMS MF 03 30 (30 l/h)
- Pompa dosatrice cloro TMS MF 01 50 (50 l/h)
- Filtro NFIL
- Sonda di pH EPHS
- Sonda di Redox ERHS
- Sonda di temperatura ETEPT
- Sonda di cloro libero SCL3S/20
- Sonda di cloro totale SCL8/20
- Sensore di prossimità SEPR
- Porta sonde PEF22

**Opzionale:** Disponibile anche con Strumento Centurio Pool

**Dimensioni:** 1000x800 mm

Pannello pre-assemblato, disponibile anche con sfondo personalizzato a colori



# CONTROLLO E DOSAGGIO IN REMOTO

## NIMBUS

### Piattaforma online per il controllo da remoto

NIMBUS è la piattaforma online che consente di controllare e regolare da remoto tutti i parametri dei prodotti EMEC compatibili, gestendo in modo interattivo le sonde, gli ingressi degli strumenti, il livello dei prodotti, la temperatura e i setpoint.

### COME FUNZIONA NIMBUS?

Tutti gli strumenti EMEC dotati di encoder o touch screen e connessione ETHERNET o 3G/4G subito connessi e disponibili.

Oltre a poter interagire da remoto, con NIMBUS puoi ricevere, via email, notifiche di allarme e sullo stato dei tuoi strumenti in base a varie opzioni di configurazione.



### VANTAGGI

- Riduzione dei controlli e degli interventi sul posto
- Status in tempo reale dei dispositivi della rete (sonde, uscite, allarmi, setpoint)
- Report personalizzabili con i dati di tutti gli strumenti dell'impianto
- Grafici, tabelle e log di attività scaricabili sul PC (CSV)
- Pianificazione delle attività e invio automatico di promemoria

### SISTEMI COMPATIBILI

- PRISMA
- CENTURIO PRO /POOL /TOWER
- MTOWER
- WD
- LD / LDS
- WN
- WT
- VELON
- LD OSIN PLUS
- LOTUS

## LE CARATTERISTICHE PRINCIPALI

Nimbus nasce per offrire un'esperienza completa, intuitiva e sicura: dalla visualizzazione interattiva dello stato degli impianti alla geolocalizzazione, dalla configurazione remota alla pianificazione degli interventi di manutenzione. Grazie a strumenti di reportistica avanzata, gestione dei ruoli e massimi standard di sicurezza e privacy, Nimbus supporta aziende e team nel monitoraggio efficiente delle infrastrutture, semplificando le operazioni quotidiane e migliorando il controllo operativo complessivo.



**DASHBOARD  
INTUITIVA E  
PERSONALIZZABILE**



**MAPPA INTERATTIVA  
CON MONITORAGGIO  
IN TEMPO REALE  
DELLO STATO DI  
IMPIANTI E  
DISPOSITIVI**



**GEOLOCALIZZAZIONE  
INTEGRATA DEGLI  
IMPIANTI E  
DISPOSITIVI**



**REGISTRAZIONE  
GUIDATA DEI  
DISPOSITIVI**



**CONFIGURAZIONE E  
CONTROLLO REMOTO  
DEI DISPOSITIVI**



**GESTIONE DEL  
TEAM CON  
LIVELLI DI ACCESSO  
DIFFERENZIATI**



**CALENDARIO  
INTEGRATO PER  
PIANIFICAZIONE  
INTERVENTI E  
MANUTENZIONI**



**REPORTISTICA  
AVANZATA E  
PERSONALIZZATA**



**PIATTAFORMA  
MULTILINGUA**



**CONNESSIONE  
PROTETTA  
MEDIANTE PROTOCOLLI  
CRITTOGRAFICI**



**GESTIONE DEI DATI  
CONFORME AI PIÙ  
ELEVATI STANDARD  
DI SICUREZZA E  
PRIVACY**



**Veloce, semplice e intuitivo**  
**IL TUO ASSISTENTE SMART**



### PIATTAFORMA WEB MULTILINGUA

L'interfaccia utente è disponibile in 34 lingue.

### LIVELLI DI ACCESSO MULTIPLI

È possibile aggiungere più utenti al sistema e impostare diversi livelli di accesso per ogni impianto.

### NOTIFICHE DI STATO PUSH

Impostazione di notifiche push sullo stato dei tuoi impianti da inviare tramite email.



## TUTTO SOTTO CONTROLLO

Visualizzazione in tempo reale di tutti i parametri dei tuoi impianti e verifica dello stato di tutte le sonde.

## GESTIONE IN TEMPO REALE

Gestione e impostazione in tempo reale di tutti i parametri dei tuoi impianti.

## GRAFICI IN TEMPO REALE

Grafici di tutti i parametri dei tuoi impianti, sia dai dati in tempo reale che da quelli salvati.

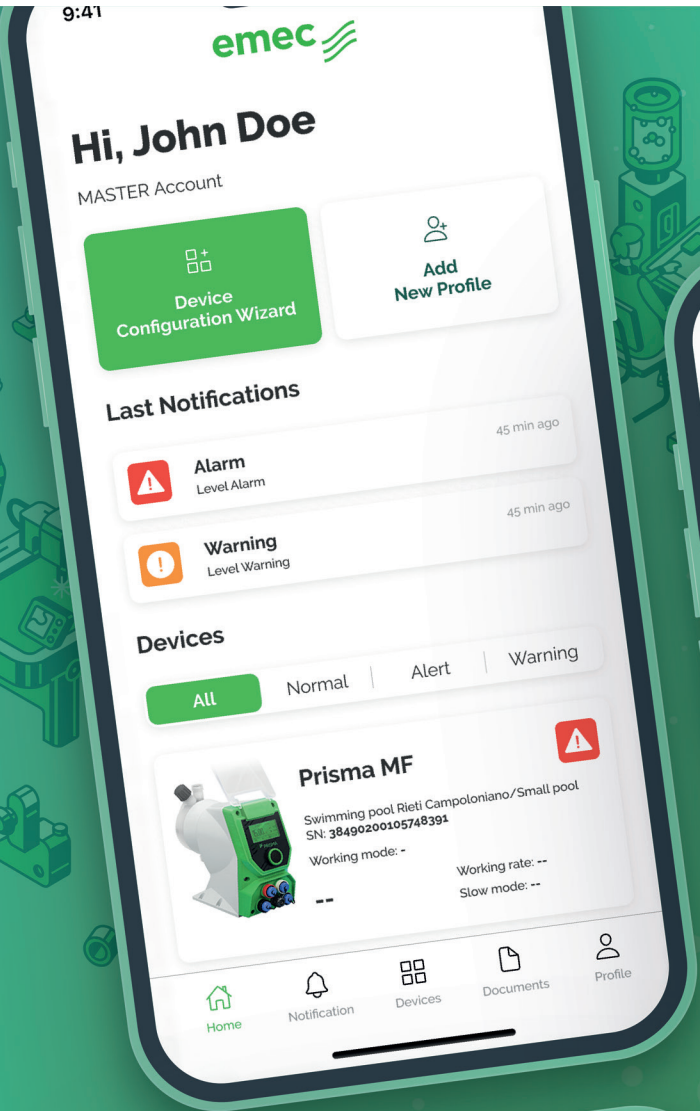

# My Emec

La nostra app  
All your systems in your hand

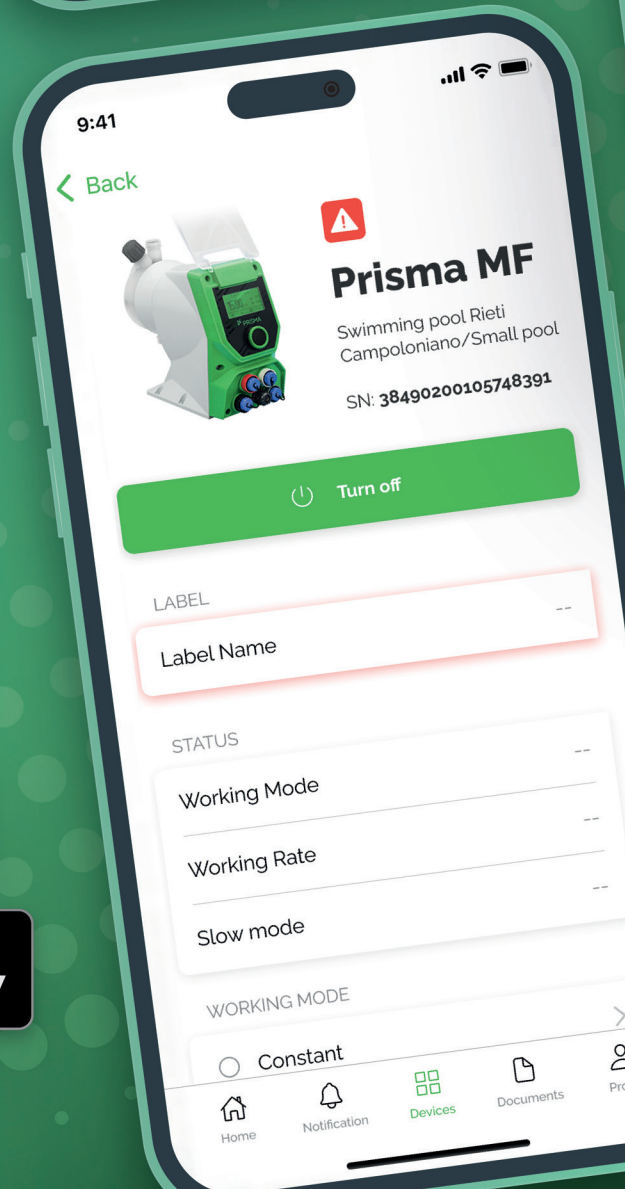
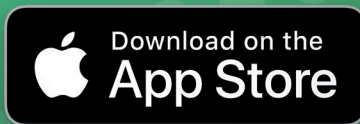

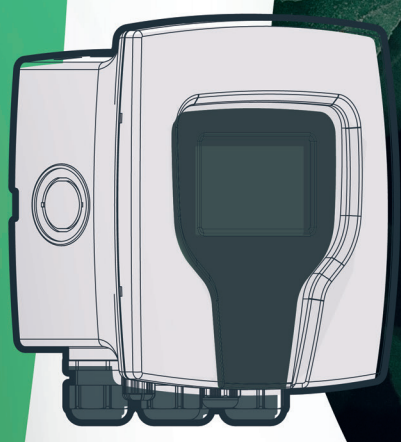
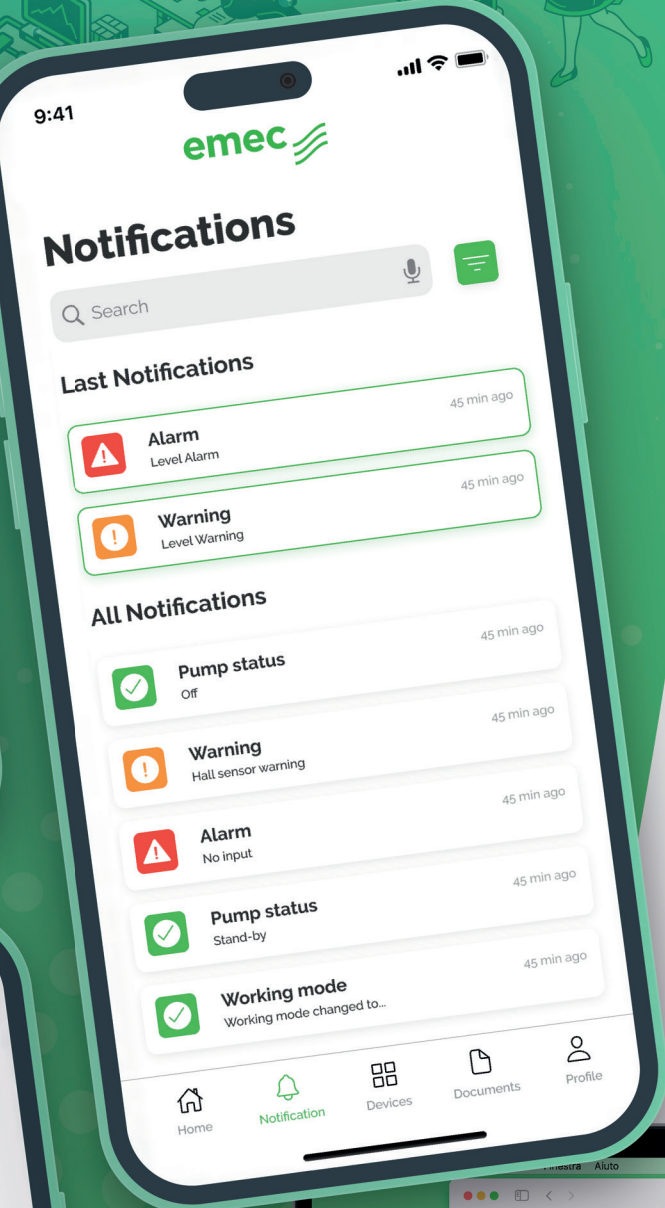

www.emecpumps.com  
follow us



# Tutorial Emec

Trovi i nostri video di installazione  
e molto altro ancora su **Youtube**

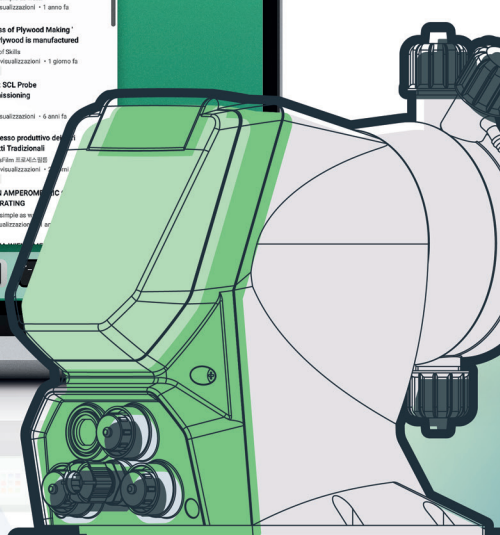
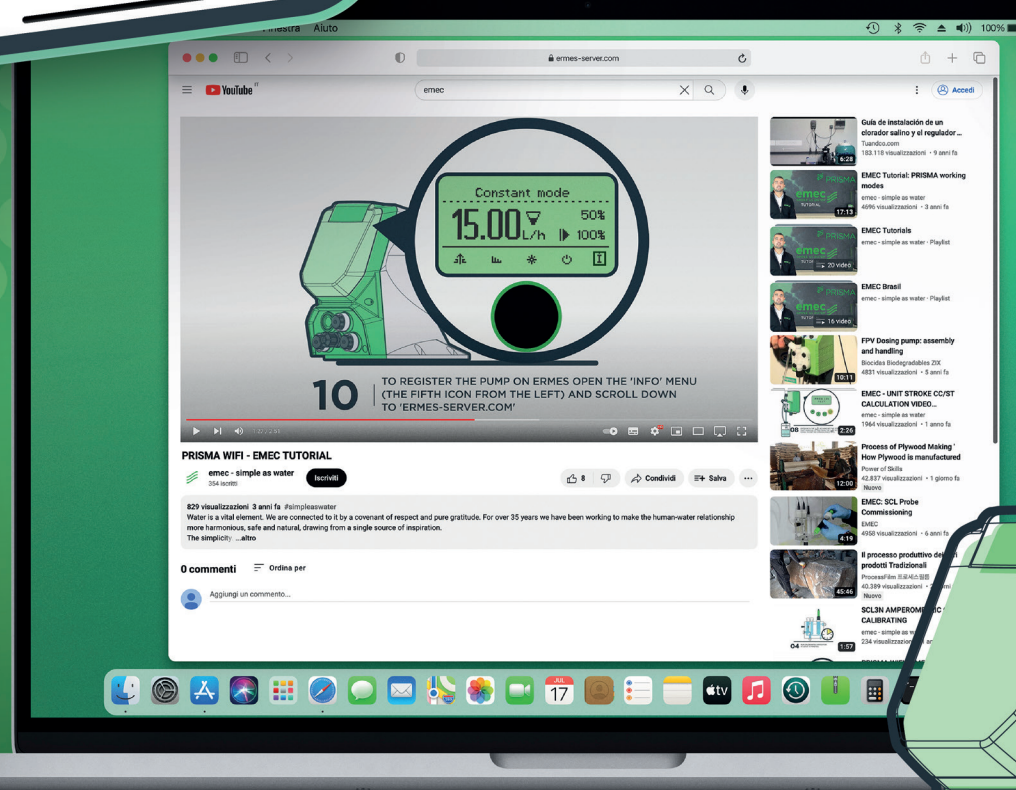

# Accessori



**EPHS**  
Elettrodo combinato per pH per pressioni fino a 7bar/70°C. Cavo lungo 0.8m. Corpo in epoxy. Minimo 100µS.



**ERHS**  
Elettrodo combinato per pH per pressioni fino a 7bar/70°C. Cavo lungo 0.8m. Corpo in epoxy. Minimo 100µS.



**SOLUZIONI TAMPONE**  
Soluzioni tampone necessarie per calibrare le sonde.



**SCL8**  
Cella amperometrica per cloro totale (organico e inorganico), da 0 a 20 mg/l, compensata in temperatura e pH.

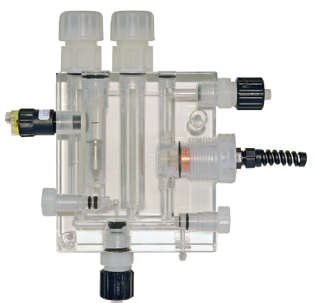

**ECL6 / ECL12**  
Cella amperometrica per cloro libero / bromo da 0 a 10 mg/l. Completa di regolazione di flusso e porta elettrodi pH, Redox. Predisposta per sonda di Temperatura. Fornita con SEPR. Raccordi 6X8. (ECL6 - ECL12) Disponibile anche illuminazione LED.



**SCL3S/20**  
Cella amperometrica di misura per cloro libero (organico ed inorganico), da 0 a 10 mg/l, compensata in temperatura e pH.



**ETEPT**  
Sonda di temperatura PT100 (0°C/100 °C, max 10bar). Ideale per strumenti serie LDX, LDPHXX.



**PEF22R**  
Porta sonda cloro, pH, Redox, cloro libero, totale e temperatura. Fornito con regolatore di flusso tipo SEPR. Disponibile anche illuminazione LED.

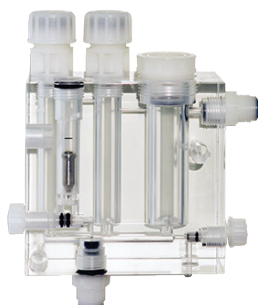

**PEF1R**  
Porta elettrodo a deflusso per ECL1/2/3/8/9/10/11 ed elettrodi di pH, Redox, temperatura e bromo. Fornito con regolatore di flusso tipo SEPR. Raccordi 6X8. Disponibile anche illuminazione LED.



**NFIL CA**  
Filtro da 5" con cartuccia a carboni attivi. Raccordi 6x8. Disponibile anche illuminazione LED.

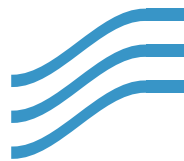

**NFIL**  
Filtro 5" / 10" con cartuccia lavabile in PET (60μ). Raccordi 6x8. Disponibile anche illuminazione LED.



**NPED4**  
Porta elettrodo a deflusso per elettrodi EPH, ERH. Corpo in epoxy Ø12. Temperatura max 50° C, max pressione 5bar con sensore di flusso, contatto N.O. Raccordi 6x8. Disponibile anche illuminazione LED.



**EVLA**  
Elettrovalvola per lambitore (Cloro / Bromo). Raccordi 1/2".



**PELC**  
Porta elettrodo PVDF in linea per sonde pH / Redox da 1/2" o 3/4". Installazione su presa a staffa.



**PEL**  
Porta elettrodo in linea per sonde pH / Redox 1/2" o 3/4". PVDF. Installazione raccordo "T"



**SBRI/20**  
Cella amperometrica di misura per bromo, da 0 a 20 mg/l, compensata in temperatura e pH.



**LINIR**  
Lancia d'iniezione 1/2" per il dosaggio di ipoclorito di sodio con acqua dura. Iniettore autopulente. O-ring in Viton®. Corpo in PVC.



**INIEZIONE INTEGRALE**  
Valvola d'iniezione in PVDF con raccordo 1/2" o 3/4".

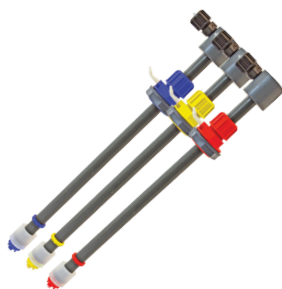

**LASP**  
Lance di aspirazione complete di sonda di livello per contenitori fino a 1000 litri.

# Accessori



**MIXVN/8**  
Agitatore veloce.  
1400 RPM.  
Asse in acciaio inox rivestito in PVC, lunghezza variabile (630-730-830-930 mm).  
Pala marina diametro 70mm.



**MIXN/8**  
Agitatore lento.  
70 / 200 RPM.  
Asse in acciaio inox rivestito in PVC, lunghezza variabile (630-730-830-930 mm).  
Pala a 3 razze diametro 150mm



**MIXN/MAN**  
Agitatore manuale.  
Asse in PVC, lunghezza variabile.  
Pala diametro 130 mm.  
Versione asse 500-600 mm  
Versione asse 700-800 mm



**MIX A STANTUFFO**  
Agitatore manuale.  
Asse in PVC, lunghezza variabile.  
Versione asse 500-600 mm  
Versione asse 700-800 mm



**LASP**  
Lance di aspirazione complete di sonda di livello per contenitori fino a 25 litri.

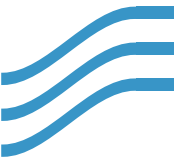

#### MF VALVOLA MULTIFUNZIONE

Valvola multifunzione (pressione, sicurezza, anti-sifone e scarico) con raccordi da 1/2" adattabile a tubi di diverso diametro.  
O-ring in FKM B o EPDM.  
Corpo in PVDF.



#### SONDA DI LIVELLO CON FILTRO DI FONDO

Sensore di livello compatto a contatto magnetico di tipo "reed". Resistente alle alte temperature, indipendente da densità, opacità, conduttività o costante dielettrica del liquido tra 0 e 60°C.



#### CONTENITORE E VASCHE DI SICUREZZA

Contenitori in polietilene anti UV per prodotti chimici completi di vasche di sicurezza, pompa dosatrice e miscelatori.



#### STAZIONI DI DOSAGGIO PER IPOCLORITO DI CALCIO

I nostri contenitori possono essere assemblati con:

- 1 pompa dosatrice (o 2 se non presente agitatore)
- 1 agitatore
- 1 rubinetto carico acqua
- 1 valvola di sfiato
- 1 o 2 lance di aspirazione
- 1 rubinetto di scarico
- 2 filtri con sonda (se non presente l'agitatore)

L'assemblaggio realizzato con due pompe dosatrici prevede l'installazione di una lancia con doppia aspirazione e di un KDPV per connettere in parallelo le due pompe.



cod. 20211390



EMEC S.r.l. Via Donatori di Sangue, 1 - 02100 Rieti - Italia

T. +39 0746 2284 1 F. +39 0746 2284 2

[info@emec.it](mailto:info@emec.it) - [www.emecpumps.com](http://www.emecpumps.com)