

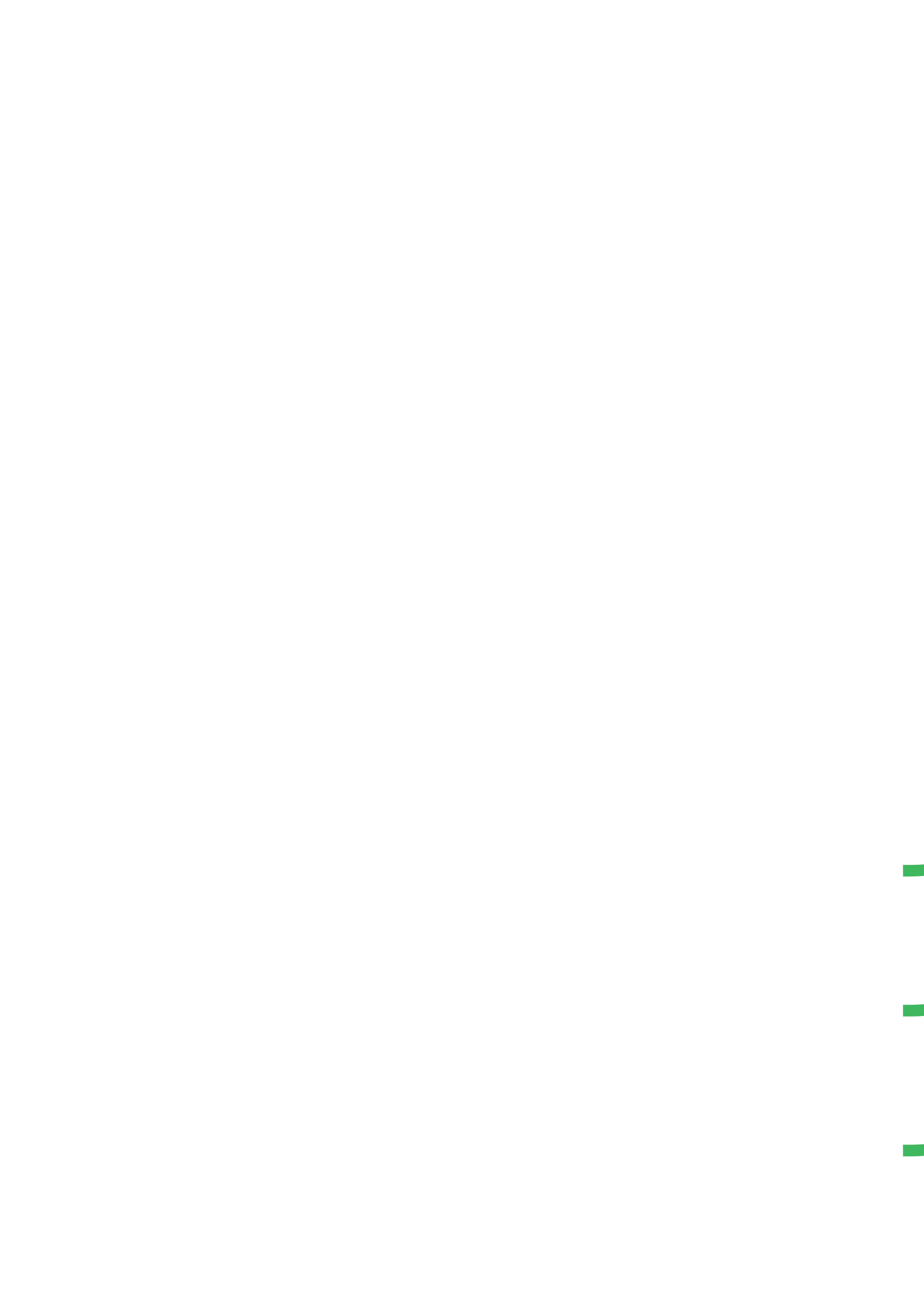



POOLKATALOG

LÖSUNGEN FÜR DIE
WASSERAUFBEREITUNG





Three thick, green, wavy lines are positioned on the left side of the page, extending from the bottom left towards the top right. They are parallel to each other and have a smooth, flowing appearance.

LÖSUNGEN
ZUR
WASSERAUFBEREITUNG

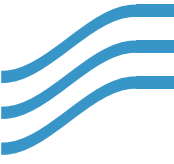

EMEC

POOL-SYSTEME

Flexibilität und Innovation

Flexibilität und Innovation sind für uns wichtige Merkmale. Seit 1982 entwickeln und produzieren wir zuverlässige, hochmoderne Dosierpumpen, Kontrollinstrumente und Desinfektionssysteme für die Wasseraufbereitung und Chemikaliendosierung. Wir sind ein Unternehmen, das offen für Veränderungen ist, und genau wie das Wasser haben wir uns im Laufe der Zeit verzweigt, um eine breite Palette von Bereichen abzudecken, von der industriellen Wasseraufbereitung bis zur Trinkwasseraufbereitung, von der Lebensmittelindustrie bis zu Pools.

UNSER WERT

Um auf dem neuesten Stand zu sein, muss man ständig lernen. In den Abteilungen Forschung & Entwicklung und Konstruktion beschäftigen sich hochqualifizierte Ingenieure und Techniker mit der Software-Entwicklung, dem Hardware-Design, aber auch mit der Untersuchung und Auswertung von hydraulischen und mechanischen Komponenten.

Der Kunde und seine Zufriedenheit stehen bei uns seit jeher im Mittelpunkt, wobei wir auch auf die Qualität der Produktionsprozesse achten, die wir mit einem ständig aktualisierten und hochmodernen Maschinenpark durchführen.

QUALITÄT UND SICHERHEIT AN ERSTER STELLE

Wir kontrollieren die gesamte Produktionskette: von der Konzeption bis zum Versand. Unsere Produkte durchlaufen bis zu 10 Qualitätskontrollen und werden viermal getestet, bevor sie den Kunden erreichen.

Das Qualitätsmanagementsystem unseres Produktionsprozesses ist nach **ISO 9001** zertifiziert und hat die Kundenzufriedenheit als oberstes Ziel, ebenso wie die kontinuierliche Verbesserung der Unternehmensleistung.

Die Kundenzufriedenheit kann nicht von der Sicherheit der Kunden und auch nicht von der Sicherheit der Bediener und Endnutzer getrennt werden. Die **UL**-Zertifizierung der EMEC-Dosierpumpen und -Regelgeräte gewährleistet, dass sie alle allgemeinen Sicherheitsanforderungen für den Einsatz erfüllen, während die **NSF**-Zertifizierung sicherstellt, dass unsere Pumpen in Kontakt mit Trinkwasser oder in Freizeiteinrichtungen wie Schwimmbädern oder Spas eingesetzt werden können.

FACHWISSEN UND PROFESSIONALITÄT

Hohe Leistung, Spitzenqualität und Spitzentechnologie sind unsere größten Trümpfe, aber nicht unsere einzigen. Jeden Tag kümmern wir uns um etwas ebenso Wichtiges: unser menschliches Kapital. Sie sind die besten Fachleute, sie sind erfahrene und kompetente Leute, sie sind unsere Mitarbeiter.

Deshalb ist unser Organisationsmodell darauf ausgerichtet, ihre Gesundheit und Sicherheit auf organische und systematische Weise zu verwalten, in Übereinstimmung mit der internationalen Norm **BS OHSAS 18001**.

ÖKO-NACHHALTIGKEIT

Die Einführung eines Umweltmanagementsystems, das der internationalen Norm **ISO 14001** entspricht, entspringt dem Bewusstsein für die Spuren, die menschliche Aktivitäten auf unserem Planeten hinterlassen.

Unser Umweltmanagementsystem ermöglicht es uns, die Auswirkungen unserer Produktionsprozesse (mit Emissionen, die weit unter den vorgeschriebenen Grenzwerten liegen), Produkte und Rohstoffe (mit der Rückgewinnung der meisten Abfallstoffe) zu minimieren, auch dank eines Energiesparsystems, das alle Unternehmensbereiche umfasst, und der Nutzung erneuerbarer Energiequellen.



100% MADE IN ITALY

Alle unsere Produkte sind zu 100% in Italien hergestellt.



GARANTIE

5 Jahre Garantie für alle unsere Membranpumpenkörper.



Certified to NSF/ANSI/CAN 50



POOL-KATALOG

Smart-Systeme

POOLBRAVO

6/7

Dosierpumpen

MULTIFUNKTIONS-DOSIERPUMPEN

Volumenstromsteuerung

8/11

KONSTANTE DOSIERPUMPEN

Volumenstromsteuerung

12/15

PROPORTIONAL-DOSIERPUMPEN MIT MESSUNG

pH/Redox-Messung und -Regelung

16/17

DOSIERPUMPEN

Regulierung und Dosierung von Algenbekämpfungsmittel, Aktivsauerstoff und Flockungsmittel

27/29

DOSIERPUMPEN

Dosierung von Essenzen in Wellness-Zentren

30/31

DOSIERPUMPEN

Desinfektionssysteme für Fußbäder

32/33

DOSIERPUMPEN

Entchlörungssysteme für Wasser aus der Filterwäsche

34/35

Schrittmotor-Dosierpumpe

SCHRITTMOTOR-DOSIERPUMPE

WNPHXX Series

18/21

All-In-One-Dosierpumpen

ALL-IN-ONE-DOSIERPUMPEN

Serie WDPHXX auch mit peristaltischen Pumpen erhältlich

22/23

ALL-IN-ONE-DOSIERPUMPEN

Mehrfache Regulierung und Dosierung von Chemikalien

24/27

ALL-IN-ONE-DOSIERPUMPEN

*Regelung und Dosierung für Spülung oder Salzelektrolyse
Regelung und Dosierung von pH-Wert, Brom und Aktivsauerstoff*

28/30

Digitale Instrumente

DIGITALE EINZELPARAMETER-INSTRUMENTE

40/43

Kontrolle und Regelung von: pH - Redox - Cl₂ - Br₂ - O₃ - Gesamtchlor - H₂O₂ - induktive Leitfähigkeit - Trübung + Temperatur

DIGITALE MULTIPARAMETER-INSTRUMENTE

43/47

Kontrolle und Einstellung mehrerer Parameter gleichzeitig

Fernsteuerung und -dosierung

ERMES

48/52

MODEMS UND KOMMUNIKATIONSMODULE

--/53

LD, WDPHXX, Centurio-Instrumente

Komplette Steuerungs- und Dosiersysteme

KOMPLETTE SYSTEME

54/57

KOMPLETTE SYSTEME

58/59

Digitales System mit offener Amperemeterzelle ECL6

KOMPLETTE SYSTEME

60/61

Digitales System mit geschlossener Amperemeterzelle SCL3S/20 und PEF1

FORTSCHRITTLICHE KOMPLETTE SYSTEME

62/65

Zubehör

LISTE DES KOMPATIBLEN ZUBEHÖRS

66/69

DER POOL WIRD SMART



 POOLBRAVO



POOLBRAVO

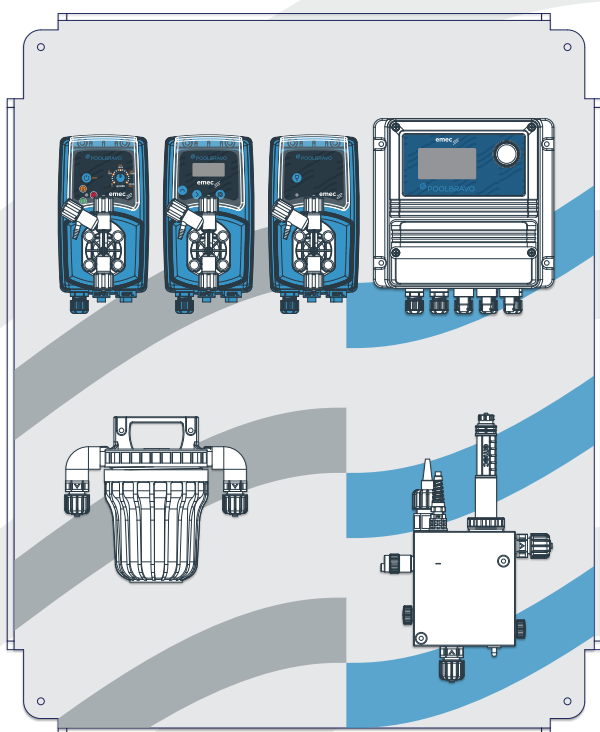

Eine mehrfarbige LED, die auf dem PEF-Sondenhalter installiert und durch eine Öffnung sichtbar ist, signalisiert bestimmte Betriebszustände des Systems oder eventuelle Alarme durch verschiedenfarbige Lichter.

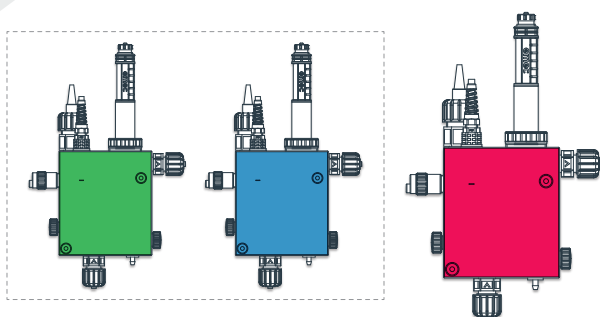

GRÜN oder **BLAU** (je nach Version) zeigt an, dass das Gerät korrekt funktioniert.

ROT zeigt an, dass sich das Gerät im Alarm- oder Sperrzustand befindet.

Das integrierte POOLBRAVO-System ist eine einfach zu bedienende, hochpräzise All-in-One-Lösung, die manuelle Eingriffe in das Poolwasser praktisch überflüssig macht und den Chemikalienverbrauch reduziert. Eine elegante Abdeckung macht POOLBRAVO für jeden Installationskontext geeignet und schützt nicht nur vor versehentlichem Verschütten, sondern bewahrt auch die Sauberkeit und Unversehrtheit der inneren Komponenten.

POOLBRAVO ist ein schlüsselfertiges Produkt, das in verschiedenen Konfigurationen erhältlich ist und die einfache Verwaltung der wichtigsten Messparameter für die Poolwasseraufbereitung ermöglicht, wodurch die Dosierung und der Verbrauch von Chemikalien optimiert werden können, um die chemischen und physikalischen Anforderungen des Wassers zu erfüllen.

VOLLSTÄNDIGE KONTROLLE

Die vollständige Kontrolle über die voreingestellten Messparameter und die Chemikaliendosierung verdankt das POOLBRAVO-System seinem digitalen LD-Mehrfachablesesystem, das dank des LCD-Displays und des ENCODER-Drehknopfes, mit dem man leicht durch die Konfigurationsmenüs navigieren kann, einfach zu bedienen ist. Dies ist auch auf die große Auswahl an installierbaren Sonden zurückzuführen, die eine präzise Messung von Wasserstoffperoxid, Sauerstoff, Brom, Chlor, Ozon, Peressigsäure und Chlordioxid ermöglichen. EMEC-Dosierpumpen der V-Serie vervollständigen das Dosiersystem.

FERNSTEUERUNG

POOLBRAVO kann dank der Integration mit dem exklusiven ERMES-Online-System über das Internet mit jedem Smartphone, PC oder Tablet gesteuert und eingestellt werden, so dass man jederzeit alles unter Kontrolle hat.

Multifunktions-Dosierpumpen

Volumenstromsteuerung

(Konstant, Divisor, Multiplikator, PPM, Batch, Volt, mA, %, ml/q) mit Fernbedienung*, Durchflusssensoreingang*, Alarmausgang** und Füllstandsregelung.

AMS MF



DRUCK

7 bar
3 bar
2 bar

DURCHSATZ

20 l/h
40 l/h
60 l/h

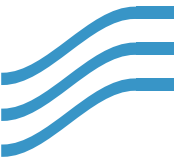

KMS MF



DRUCK

2 bar
5 bar
20 bar

DURCHSATZ

18 l/h
10 l/h
1 l/h

Multifunktions-Dosierpumpen

Volumenstromsteuerung

(Konstant, Divisor, Multiplikator, PPM, Batch, Volt, mA, %, ml/q) mit Fernbedienung*, Durchflusssensoreingang*, Alarmausgang** und Füllstandsregelung.

TMS MF



DRUCK

4 bar
3 bar
1 bar

DURCHSATZ

20 l/h
30 l/h
50 l/h

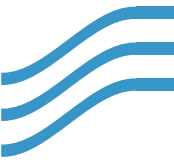

VMS MF



DRUCK

5 bar

10 bar

3 bar

2 bar

DURCHSATZ

1 l/h

4 l/h

10 l/h

15 l/h

*Nicht verfügbar für Mod. VMS MF

**Optionaler Füllstandsalarmausgang bei Mod. VMS MF und Mod. VCL

Konstante Dosierpumpen

Volumenstromsteuerung

Konstante Pumpen mit Niveausteuerng und Durchflussregelung. Mit doppelter Frequenzskala.

AMS CL PLUS



DRUCK

7 bar
3 bar
2 bar

DURCHSATZ

20 l/h
40 l/h
60 l/h

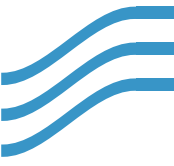

K CL PLUS



DRUCK

2 bar
5 bar
20 bar

DURCHSATZ

18 l/h
10 l/h
1 l/h

Konstante Dosierpumpen

Volumenstromsteuerung

Konstante Pumpen mit Niveausteuerng und Durchflussregelung. Mit doppelter Frequenzskala.

T CL



DRUCK

4 bar
3 bar
1 bar

DURCHSATZ

20 l/h
30 l/h
50 l/h

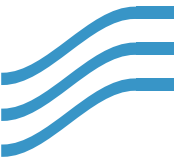
**V CL****DRUCK**

5 bar
10 bar
3 bar
2 bar

DURCHSATZ

1 l/h
4 l/h
10 l/h
15 l/h

Proportional-Dosierpumpen mit Messung

pH/Redox-Messung und -Regelung

Proportionalpumpen zum Ablesen und Einstellen von pH- und/oder Redox-Parametern mit Überdosierungsalarm.

TMS PH & TMS RH



TMS PH

Proportionalpumpe zum Ablesen und Einstellen des pH-Wertes (0 bis 14 pH) mit Niveausteuerng. Pumpengehäuse und Hydraulikteile aus PVDF.

TMS RH

Proportionalpumpe zum Ablesen und Einstellen des Redoxpotentials (von 0 bis 1000 mV) mit Niveauregelung. Pumpengehäuse und Hydraulikteile aus PVDF.

DRUCK

4 bar
3 bar
1 bar

DURCHSATZ

20 l/h
30 l/h
50 l/h

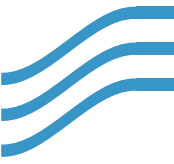

VMS PO



VMS PO

Proportionalpumpe zum Ablesen und Einstellen des pH-Wertes (0/14 pH) oder des Redox-Wertes (-1000mV/+1000mV) mit Füllstandskontrolle. Parameter über Menü einstellbar. Pumpengehäuse und Hydraulikteile aus PVDF. Schnelle Kalibrierung auf Standardwerte. Vorherige Kalibrierung wiederherstellen.

DRUCK

5 bar
10 bar
3 bar
2 bar

DURCHSATZ

1 l/h
4 l/h
10 l/h
15 l/h

WNPHXX:
PRÄZISE,
ZUVERLÄSSIG,
GERÄUSCHARM.



WN

Schrittmotor-Dosierpumpe

WNPHxx Series

18/21



WNPHxx Standard Pump

WNPHXX

Die **WNPHxx**-Serie von EMEC wurde speziell für die Wasseraufbereitung in Schwimmbädern sowie für Anwendungen entwickelt, bei denen ein präziser, leiser und zuverlässiger Betrieb gefragt ist – zum Beispiel in Wellness- und Spa-Bereichen.

Diese Geräte bieten eine kompakte All-in-One-Lösung mit zwei peristaltischen Schrittdosierpumpen und einem integrierten Steuergerät. Sie sind zweikanalig und können mehrere Wasserparameter inklusive Temperatur überwachen.

Zu den besonderen Merkmalen gehören ein elektronisch gesteuerter Schrittmotor. Dieser ermöglicht eine besonders präzise Dosierung. Die Drehgeschwindigkeit – und damit die Dosiermenge – kann in Echtzeit zwischen 1 % und 100 % angepasst werden.

Das System erkennt und behebt automatisch elektromechanische Störungen. Ein großer, beleuchteter LCD-Bildschirm und ein Drehknopf sorgen für eine Benutzerfreundliche Bedienung mit einer einfachen Menüführung und klare Anzeige aller Daten.

Eine flexible Programmierung für Betriebsmodi, Alarmer und Ausgänge lassen sich schnell und intuitiv einstellen.

Zusätzlich kann die Pumpe über die ERMES-Plattform oder die My Emec-App bequem aus der Ferne überwacht und gesteuert werden.

Schrittmotor-Dosierpumpe

WNPHxx Series

WNPHxx



LEISTUNG

LANGLEBIGER BIOKOMPATIBLER SCHLAUCH

Schlauch	Druck		Leistungsbereich		Drehzahlbereich
	bar	PSI	l/hr	gal/hr	rpm
Ø 1.6x1.6	2	36.2	0.018 - 1.8	0.0047 - 0.47	1 - 100
Ø 4.8x1.6	2	36.2	0.12 - 12	0.0317 - 3.17	1 - 100

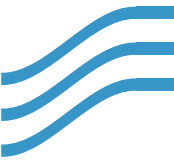

Stepper metering pumps

WNPHxx Series

MERKMALE der WNPHxx-Dosierpumpe

- › Zwei hochpräzise Schrittmotoren für exakte Dosierung
- › Peristaltische Dosiertechnik für gleichmäßige und zuverlässige Förderleistung
- › Vielseitig einsetzbar – geeignet für Beckenvolumen von 1 m³ bis 250 m³
- › Wartungsarm dank langlebigem, biokompatiblen Dosierschlauch
- › Automatische Wartungserinnerungen für planmäßige Instandhaltung
- › Hohe Sicherheit durch Inverter-Technologie und Materialien mit geringer Durchlässigkeit
- › Neues System zur automatischen Dosieranpassung für optimale Effizienz
- › Integriertes WLAN für einfache Netzwerkanbindung
- › Fernsteuerung möglich über die ERMES-Plattform oder die My EMEC App

Zubehör im Lieferumfang des Basismodells

- › 2 PVDF-Einspritzventile (für 0,3 bar Betriebsdruck)
- › 2 PVDF-Füllstandssonden zur Überwachung der Chemikalienbehälter
- › 2 PVDF-Fußsiebe zum Schutz der Ansaugleitung
- › 8 Meter flexibler PVC-Saugschlauch
- › 2 biokompatible Dosierschläuche (Größe 4,8 × 1,6 mm, besonders langlebig)

WD PERISTALTISCH: PRÄZISE, ZUVERLÄSSIG, GERÄUSCHARM



WD

All-In-One-Dosierpumpen

Serie WDPHXX auch mit **peristaltischen Pumpen** erhältlich

24/25



WDPHXX / WDPHXX PER

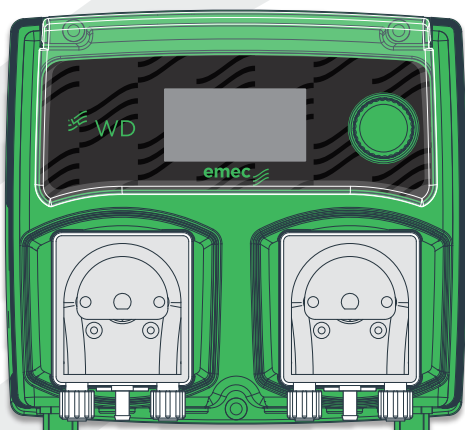

WDPHXX PER Standardpumpe

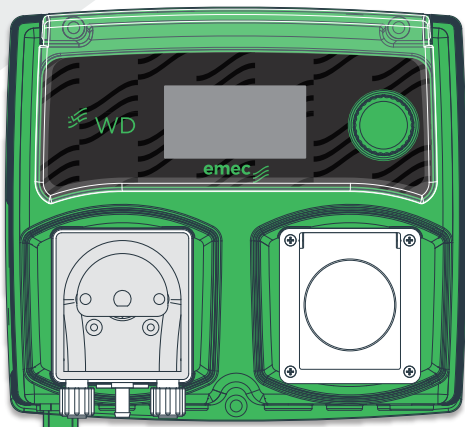

WDPHXX PER-Pumpe mit Ausgang für Salzelektrolyse (230 VAC / 10A) oder Magnetventil

Die WDPHXX-Serie wurde von EMEC entwickelt, um eine komplette Lösung für die Wasseraufbereitung in Pools mit geringem Platzbedarf anzubieten.

Die WDPHXX-Serie sind kompakte All-in-One-Geräte, die zwei Dosierpumpen und ein Kontrollinstrument in einem einfach zu bedienenden, hochpräzisen System integrieren.

Sie können die Messung und Dosierung des pH-Wertes und eines weiteren Parameters je nach gewähltem Modell übernehmen: Chlor/Brom, Redox, Anti-Algen, Flockungsmittel, Aktivsauerstoff. Eine große Auswahl an Produkten für maximale Vielseitigkeit.

WDPHXX PER: ZUVERLÄSSIG UND LEISE

Die Proportional-Dosiersysteme WDPHXX mit Schlauchpumpen (WDPHXX PER) sind die ideale Lösung für Anlagen, die einen leisen Betrieb und höchste Zuverlässigkeit erfordern, wie z.B. Whirlpools und Wellnessbereiche. Die integrierten peristaltischen Pumpen eignen sich am besten für die Mikrodosierung mit reduziertem Druck, wobei ein absolut konstanter und präziser Fluss gewährleistet ist. Dank der geringen Spannung, die für Schlauchpumpen erforderlich ist, sind sie auch sparsamer im Verbrauch.

VOLLSTÄNDIGE KONTROLLE, AUCH AUS DER FERNE

Ein großes, hintergrundbeleuchtetes LCD-Display und der Drehknopf "Encoder" ermöglichen ein klares Ablesen der Daten und eine einfache Navigation durch die Menüs der WDPHXX-Systeme, so dass Sie die Betriebsmodi des Systems schnell programmieren, Alarme einstellen und die verschiedenen Ausgänge je nach gewähltem Modell verwalten können. Mit dem exklusiven ERMES-Online-System können WDPHXX-Systeme auch über jedes Smartphone oder jeden PC ferngesteuert werden, so dass Sie den Status Ihres Systems immer und überall im Auge behalten können.

All-In-One-Dosierpumpen

Mehrfache Regulierung und Dosierung von Chemikalien

WDPHCL

pH & Chlor



WDPHCL / WDPHCL PER

Digitaler Proportionalregler und Dosierer für Säure-Basis (pH) und Chlor (mg/l Cl₂). PVDF-Pumpengehäuse und Hydraulikteile.

Auch mit peristaltischen Pumpen erhältlich (WDPHCL PER).

Einstellung: Drehbarer ENCODER.

Alarm-Ausgang.

RS/485-Ausgang.

Messbereich

Von 0 bis 14 pH

Von 0 bis 10 mg/l Cl₂

DRUCK

5 bar

3 bar

1 bar

DURCHSATZ

1 l/h

10 l/h

3 l/h

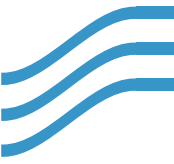

WDPHRH

pH & Redox



WDPHRH / WDPHRH PER

Digitaler Regler und Spender mit Selbstlernfunktion für Säure-Basis (pH) und Desinfektionsmittel (ORP). PVDF-Pumpengehäuse und Hydraulikteile.

[Auch mit peristaltischen Pumpen erhältlich \(WDPHRH PER\).](#)

Einstellung: Drehbarer ENCODER.

Alarm-Ausgang.

RS/485-Ausgang.

Messbereich

Von 0 bis 14 pH

Von 0 bis 1000 mV

DRUCK

5 bar

3 bar

1 bar

DURCHSATZ

1 l/h

5 l/h

3 l/h

All-In-One-Dosierpumpen

Mehrfache Regulierung und Dosierung von Chemikalien

WDPHCLS

pH und Redox, Brom, Chlor



WDPHCLS / WDPHCLS PER

Digitaler Proportionalregler und Dosierer von Säure-Base (pH) Redox und Chlor / Brom. Pumpengehäuse und Hydraulikteile aus PVDF. Ausgang (SCHUKO-Steckdose) für Sterilisator oder Spülung.

Auch mit peristaltischen Pumpen erhältlich (WDPHCLS PER).

Messbereich

Von 0 bis 14 pH

Von 0 bis 10 mg/l Cl_2 / Br_2

Option: Spannungsfreier Magnetventilkontakt.

DRUCK

5 bar

3 bar

1 bar

DURCHSATZ

1 l/h

10 l/h

3 l/h

EV-AUSGANG

230 VAC

10 A

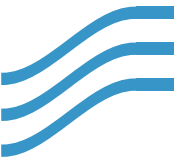

WDPHRHS

pH und Redox, Brom, Chlor



WDPHRHS / WDPHRHS PER

Digitaler Proportionalregler und Dosierer von Säure-Base (pH) Redox und Chlor / Brom. Pumpengehäuse und Hydraulikteile aus PVDF. Ausgang (SCHUKO-Steckdose) für Sterilisator oder Spülung.

Auch mit peristaltischen Pumpen erhältlich (WDPHRHS PER).

Messbereich
Von 0 bis 14 pH
Von 0 bis 1000 mV

Option: Spannungsfreier Magnetventilkontakt.

DRUCK

5 bar
3 bar
1 bar

DURCHSATZ

1 l/h
10 l/h
3 l/h

EV-AUSGANG

230 VAC

10 A

All-In-One-Dosierpumpen

Regelung und Dosierung für Spülung oder Salzelektrolyse

Regelung und Dosierung von pH-Wert, Brom und Aktivsauerstoff

WDPHCA



WDPHCA & WDPHCA PER

Digitaler Proportionalregler und Dosiereinheit mit zwei eingebauten Dosierpumpen für pH- (Säure-Base) und Algenschutzmitteln-Dosierung. Proportionaler und Ein/Aus-Magnetventilausgang (230 VAC) für die Chlor-/Bromdosierung.

Alarmausgang und Füllstandssonden.

Wöchentliche Zeitschaltuhr für die Dosierung von Algenschutzmitteln.

PVDF-Pumpengehäuse und Hydraulikteile.

Auch mit peristaltischen Pumpen erhältlich (WDPHCA PER).

Einstellung: Drehbarer ENCODER.

RS/485-Ausgang.

Messbereich

Von 0 bis 14 pH

Von 0 bis 10 mg/l Cl₂

Option: Spannungsfreier Magnetventilkontakt.

DRUCK

3 bar

1 bar

DURCHSATZ

10 l/h

3 l/h

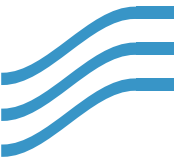

WDPHCF



WDPHCF & WDPHCF PER

Digitaler Proportionalregler und Dosiereinheit mit zwei Dosierpumpen für die pH- (Säure-Base) und Flockungsmitteldosierung. Proportionaler und Ein/Aus-Magnetventilanschluss (230 VAC) für die Chlor-/Bromdosierung. Alarmausgang und Füllstandssonden. Flockungsmitteldosierung in Gramm/Tag.

PVDF-Pumpengehäuse und Hydraulikteile.

Auch mit peristaltischen Pumpen erhältlich (WDPHCF PER).

Einstellung: Drehbarer ENCODER.
RS/485-Ausgang.

Messbereich
Von 0 bis 14 pH
Von 0 bis 10 mg/l Cl₂

Option: Spannungsfreier Magnetventilkontakt.

DRUCK

3 bar

1 bar

DURCHSATZ

10 I/h
(Abschnitt pH)

3 I/h

All-In-One-Dosierpumpen

Regelung und Dosierung für Spülung oder Salzelektrolyse

Regelung und Dosierung von pH-Wert, Brom und Aktivsauerstoff

WDPHOS



WDPHOS & WDPHOS PER

Digitaler Proportionalregler und Dosiereinheit mit zwei Dosierpumpen zur Dosierung von pH (Säure-Base) und Aktivsauerstoff. Alarmausgang und Füllstandssonden. Temperaturkontrolle über mitgelieferten Fühler. Einstellbare Aktivsauerstoffdosierung mit Wochen- oder Tageszeitschaltuhr (auf Stundenbasis). PVDF-Pumpengehäuse und Hydraulikteile.

Auch mit peristaltischen Pumpen erhältlich (WDPHCA PER).

Einstellbare Daten:

- Tages- oder Wochenzeitschaltuhr
- Temperaturkompensation
- Poolvolumen

RS/485-Ausgang.

Einstellung: Drehbarer ENCODER.

pH-Skala von 0 bis 14.

DRUCK

3 bar

3 bar

1 bar

DURCHSATZ

10 l/h
(Abschnitt pH)

4 l/h
(Abschnitt Aktivsauerstoff)

3 l/h

Option: Spannungsfreier Magnetventilkontakt.

Dosierpumpen

Regulierung und Dosierung von Algenbekämpfungsmittel, Aktivsauerstoff und Flockungsmittel

32/33



VMS EN

Algenschutzmittel



DRUCK

3 bar

DURCHSATZ

10 l/h

Dosierpumpen

Regulierung und Dosierung von Algenbekämpfungsmittel, Aktivsauerstoff und Flockungsmittel

VMSA H₂O₂ Aktivsauerstoff



VMSA H₂O₂

Aktivsauerstoffpumpe mit Temperaturregelung.

Auch mit peristaltischer Pumpe erhältlich (VMSA H₂O₂ PER).

Einstellbare Daten:

- Tages- oder Wochenzeitschaltuhr
- Temperaturkompensation
- Poolvolumen

Inklusive Füllstands- und Temperatursonde.

DRUCK

3 bar

2 bar

DURCHSATZ

4 l/h

10 l/h

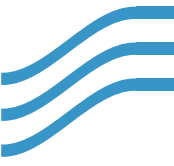

VCOG & VCLG

Flockungsmittel



VCOG & VCLG

Flockungsmittelpumpe mit doppelter
Einstellskala in Gramm/Tag (24h).
Von 0 bis 300 g/Tag.
Von 0 bis 3000 g/Tag.

Inklusive Füllstandssonde.

DRUCK

5 bar

DURCHSATZ

3000 gr/24h

Dosierpumpen

Dosierung von Essenzen in Wellness-Zentren

VCLS

Dosierung aromatische Essenzen



VCLS

Schallgedämpfte Pumpe für die Dosierung von aromatischen Essenzen in Wellness-Zentren oder Hammams.

Doppelte Einstellskala:

- 0-100 gr/h
- 0-1000 gr/h

Inklusive Füllstandssonde.

DRUCK

7 bar

DURCHSATZ

1 l/h

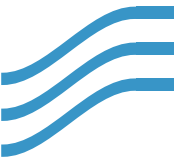

VCLSE

Dosierung aromatische Essenzen C.E.



VCLSE

Schallgedämpfte Pumpe für die Dosierung von aromatischen Essenzen in Wellness-Zentren oder Hammams. Mit Füllstandssonde und Eingang für externe Steuerung (N.O.)

Doppelte Einstellskala:

- 0-100 gr/h
- 0-1000 gr/h

Inklusive Füllstandssonde.

DRUCK

7 bar

DURCHSATZ

1 l/h

Dosierpumpen

Desinfektionssysteme für Fußbäder

VMS MF + CTFI



VMS MF + CTFI

Desinfektionssysteme für Fußbäder.
Funktioniert mit 1/2" Impulszähler.
Volumetrische Proportionalsteuerung
(% dosiertes Produkt).
Inklusive Füllstandssonde.

DRUCK

5 bar

DURCHSATZ

12 l/h

CTFI

1/2"

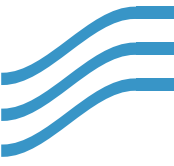

TMS MF + CTFI



TMS MF + CTFI

Desinfektionssysteme für Fußbäder.
Funktioniert mit 1/2" Impulszähler.
Volumetrische Proportionalsteuerung
(% dosiertes Produkt).
Inklusive Füllstandssonde.

DRUCK

3 bar

DURCHSATZ

30 l/h

CTFI

1/2"

Dosierpumpen

Entchlorungssysteme für Wasser aus der Filterwäsche

VCLD



VCLD

Entchlorungsanlage für Wasch- oder Filterabwasser.
Die Steuerung über den Anwesenheitssensor SEFT C kann ohne Anbohren der Leitung installiert werden (3/4"-Anschluss)
Wasserdurchflusskontrolle SEFT P (1/2" Anschluss)

Einstellung:
- 0-800 gr/h
- 0-8000 gr/h

Inklusive Füllstandssonde, SEFT C- und SEFT P-Sensoren optional.

DRUCK

3 bar

DURCHSATZ

10 l/h

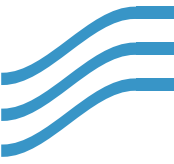

VMS MF + CTFI & CWFA



VMS MF + CTFI & CWFA

Entchlorungsanlage für Wasser aus der Filterwäsche oder Rückspülung.
Funktioniert mit 1 1/2" oder 2" Impulsanzähler.

Volumetrische Proportionalsteuerung
(ppm dosiertes Produkt)

Inklusive Füllstandssonde.

DRUCK

3 bar

2 bar

DURCHSATZ

10 l/h

15 l/h

CTFI

1 1/2" und 2"

CWFA

3" und 4"

Digitale Einzelparameter-Instrumente

Kontrolle und Regelung von: pH - Redox - Cl_2 - Br_2 - O_3 - Gesamtchlor - H_2O_2 - induktive Leitfähigkeit - Trübung + Temperatur

LDS-Serie



LDS- und LDS PLUS-Serie

Optionen:

- USB-Ausgang zum Speichern von Protokolldateien
- Stromausgang (0/4 - 20 mA)
- Ethernet-Ausgang
- 3G/4G-Modem
- MODBUS
- WiFi

LDS PLUS-Serie

Zusätzliche Funktionen PLUS Modelle:

- 5 Relais (2 Sollwerte; Alarm; Sondenreinigung; Zirkulationsrelais)
- Reinigung der Sonde
- PID
- Stromausgang mA

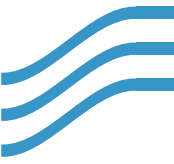

MODELLE

LDSPH / LDSPH PLUS

Digitaler Regler für pH

LDSRH / LDSRH PLUS

Digitaler Regler für Redox

LDSCCL / LDSCCL PLUS

Digitaler Regler für Chlor (Ablese skala abhängig von der Sonde)

LDSCD / LDSCD PLUS

Digitaler Regler für Leitfähigkeit

LDSCDIND / LDSCDIND PLUS

Induktiver Leitfähigkeits-Digitalregler (für ECDINDPT-Sonde)

LDSETORB2 / LDSETORB2 PLUS

Digitaler Regler für Trübung (für Sondenmod. ETORB2)

LDSTRC / LDSTRC PLUS

Digitaler Regler für Tracer

LDSFL / LDSFL PLUS

Digitaler Regler für Fluor

Drehknopf "Encoder" für die Instrumentensteuerung. Eingang für Flusskontrolle. Permanenter Datenspeicher (ohne Batterie) mit Systemprotokoll auf dem Display. PT100 Temperatursonde. Stand-by-Eingang. Alarmer: beschädigte Sonde (Sondenüberprüfung) - maximale Dosierung - Schwellenwert - Füllstand - Durchfluss. Programmierung des verzögerten Dosierungsbeginns (max. 60 Minuten). Einstellung der Dosierungspriorität. Automatische Temperaturkompensation. Menü Sondendiagnose. Anzeige des Sondenwertes. Dosiersysteme: On/Off, Proportionalimpuls, Proportional-PWM und feste PWM. Automatische oder manuelle Dosierung.



Digitale Einzelparameter-Instrumente

SCHALTAFELINSTRUMENTE

Digitale Instrumente für pH, Redox, Leitfähigkeit, Chlor, Ozon, Chlordioxid, Wasserstoffperoxid und Temperaturkontrolle. 2 Sollwerte ein/aus oder proportional (PWM). Eingang für die automatische Temperaturkompensation (NTC). Programmierbarer Stromausgang mit galvanischer Isolierung.

JA PRO



Die JA PRO-Kontrollgeräte bilden eine Serie von einzelnen Unterputz-Kontrollsystemen (96x96) mit Temperaturanzeige. Ein/Aus, impuls-proportional und PID sind die Hauptarbeitsmodi. Die JA PRO-Kontrollgeräte ermöglichen die Regelung und Steuerung von: Gesamtchlor, freiem Chlor, Chlordioxid, Wasserstoffperoxid, Ozon, Brom, Peressigsäure (je nach verwendeter Sonde) und Leitfähigkeit (gemessen in $\mu\text{S/S}$ - Ohm - TDS / PPM). Die Sonden sind im Lieferumfang nicht enthalten.

JA PRO ist mit einem mA-Modul und einem MODBUS-Modul für die serielle Kommunikation ausgestattet, um mit anderen Geräten in RS485- und MODBUS TCP/IP-Netzwerken verbunden zu werden. Die JA PRO-Kontrollgeräte ermöglichen die Regelung und Steuerung von: Gesamtchlor, freiem Chlor, Chlordioxid, Wasserstoffperoxid, Ozon, Brom, Peressigsäure (je nach verwendeter Sonde) und Leitfähigkeit (gemessen in $\mu\text{S/S}$ - Ohm - TDS / PPM) mit automatischem Bereich und Leitfähigkeits-/Chemikalienkonzentrationsverhältnis (H_3PO_4 - H_2SO_4 - HNO_3 - HCl - NaOH - NaCl). Die Sonden sind im Lieferumfang nicht enthalten. Die Modelle JA/JA PRO sind ausgestattet mit: 2 Sollwerte (ein/aus, proportional), Durchflussalarm, Fernsteuerung für Durchflusssensor, Stromausgang (mit galvanischer Trennung) 0-20 mA oder 4-20 mA proportional zum abgelesenen Wert und programmierbar im minimalen und maximalen Ablesewert, Alarmausgang.

JA PRO

Optionen:

- Verfügbar Niederspannungs-Netzteil 12VDC oder 24VDC verfügbar
- Verfügbar mit Schutzart IP54

JA PRO

Eigenschaften:

- mA-Modul
- MODBUS-Modul für serielle Kommunikation

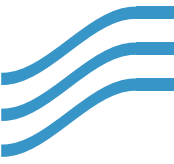

J DIGITAL & DIN DIGITAL

J DIGITAL

Unterputz-Einzelregulierung 96x48

Die J DIGITAL-Kontrollgeräte sind eine Serie von einzelnen Unterputz-Kontrollsystemen (96x48), die sich an verschiedene Anforderungen anpassen lassen. Sie ermöglichen die Regelung und Kontrolle von: pH, Redox, Chlor (Gesamtchlor, freies Chlor, Chlordioxid, Wasserstoffperoxid, Ozon, Brom, Peressigsäure je nach verwendeter Sonde), Leitfähigkeit, Ozon, Chlordioxid und Temperatur. Die Sonden sind im Lieferumfang nicht enthalten. Die J DIGITAL-Modelle verfügen außerdem über: 2 Sollwerte (an/aus, proportional), Durchflussalarm, Fernsteuerung für den Durchflusssensor, Stromausgang (mit galvanischer Entkopplung) 0-20 mA oder 4-20 mA proportional zum Messwert und programmierbar in minimalen und maximalen Messwerten und Temperaturkompensation mit NTC-Sensor (J DIGITAL PH und J DIGITAL CD). Option Schutzart IP54.



DIN DIGITAL

Einzelverstellung für DIN-Schiene

Die DIN DIGITAL Kontrollinstrumente sind eine Serie von Einzelregelsystemen für DIN-Schienen (6 Module), die sich an verschiedene Anforderungen anpassen können.

Sie ermöglichen die Regelung und Kontrolle von: pH, Redox, Chlor (Gesamtchlor, freies Chlor, Chlordioxid, Wasserstoffperoxid, Ozon, Brom, Peressigsäure je nach verwendeter Sonde), Leitfähigkeit, Ozon, Chlordioxid und Temperatur. Die Sonden sind im Lieferumfang nicht enthalten. Die DIN DIGITAL-Modelle verfügen außerdem über: 2 Sollwerte (ein/aus, proportional), Durchflussalarm, Fernsteuerung für Durchflusssensor, Stromausgang (mit galvanischer Trennung) 0-20 mA oder 4-20 mA proportional zum abgelesenen Wert und programmierbar in den minimalen und maximalen Ablesewerten und Temperaturkompensation mit NTC-Fühler (DIN DIGITAL PH und DIN DIGITAL CD).



Digitale Multiparameter-Instrumente

Kontrolle und Einstellung mehrerer Parameter gleichzeitig

Parameter: pH / Gesamtchlor / Freies Chlor /
Kombiniertes Chlor / Redox / Trübung / Leitfähigkeit
/ Induktive Leitfähigkeit / Brom / Ozon + Temperatur

LDPHXX-Serie



LDPHXX und LDPHXX PLUS-Serie

Optionen:

- USB-Ausgang zum Speichern von Protokolldateien
- Stromausgang (0/4 - 20 mA)
- Ethernet-Ausgang
- 3G/4G-Modem
- MODBUS
- WiFi

LDPHXX PLUS-Serie

Zusätzliche Funktionen PLUS Modelle:

- 5 Relais (2 Sollwerte; Alarm; Sondenreinigung; Zirkulationsrelais)
- Reinigung der Sonde
- PID
- Stromausgang mA

*Geben Sie bei der Bestellung die Parameter und den Typ der Chlorsonde an.

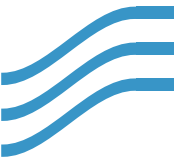

MODELLE

LDPHRH / LDPHRH PLUS

pH (0/14) - Redox (0/1000 mV) - °C (0/99,9)

LDPHCL* / LDPHCL* PLUS

pH (0/14) - Chlor (0/10 mg/l Cl₂) - °C (0/99,9)

LDPHBR / LDPHBR PLUS

pH (0/14) - Brom (0/10 mg/l Br₂) - °C (0/99,9)

LDPHDO / LDPHDO PLUS

pH (0/14) - O₂ (0/200 mg/l H₂O₂) - °C (0/99,9)

Digitaler Regler für den pH-Wert und einen zweiten Parameter, mit Mikroprozessor und großem, beleuchtetem LCD-Grafikdisplay. Einstellung: Drehbarer ENCODER. Drei gepulste proportionale und zwei On/Off- oder proportionale (PWM) Schaltpunkte. Stand-by-Eingang, Alarm für maximale Dosierung, Alarm für beschädigte Sonde, Alarm für Parameter außerhalb der Skala. Dosiersteuerung auch durch externen Befehl (z.B. Schließer bei Filtration). Funktion zur Auswahl von Chlor/Brom. Allgemeiner Alarmausgang. RS485-Ausgang als Standard. Temperaturmessung mit automatischer Kompensation. LDPHCL mit Ozonauswahl erhältlich. Ausgang zur Steuerung einer Flockungsmittelpumpe.



Digitale Multiparameter-Instrumente

Messung und Regelung mehrerer Parameter gleichzeitig

Parameter: pH / Gesamtchlor / Freies Chlor /
Kombiniertes Chlor / Redox / Trübung / Leitfähigkeit
/ Induktive Leitfähigkeit / Brom / Ozon + Temperatur

CENTURIO POOL-Serie



CENTURIO-Serie

Optionen:

- USB-Schnittstelle für Datenaufzeichnung
- Analoger Messwert (0/4 - 20 mA)
- Ethernetverbindung
- 3G/4G-Modem
- Spannungsfreier Magnetventilkontakt
- MODBUS RTU & TCP/IP
- WiFi

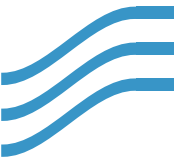

ARBEITSSKALEN

pH

Von 0 bis 14 pH

Brom

Von 0 bis 10 mg/l

Redox (ORP)

Von 0 bis 1000 mv

Trübung

Von 0 bis 4000 NTU

Gesamtchlor

Von 0 bis 20 mg/l

Temperatur

Von 0 bis 100 °C

Chlor frei

Von 0 bis 20 mg/l

Leitfähigkeit

Von 0 bis 300 mS

Chlor kombiniert

Unterschied zwischen $Cl T$ und Cl_2

CENTURIO POOL ist ein digitales Regel- und Messsystem für die Multiparametersteuerung bei der Wasseraufbereitung im Pool. Es verbindet eine vollständige Kontrolle und eine extrem einfache Bedienung mit der Eleganz des von Giugiaro Design entworfenen Gehäuses.

Ausgestattet mit einem Linux-Betriebssystem, einem leistungsstarken ARM A5-Mikroprozessor und einem großen Farb-Touchscreen kann das CENTURIO POOL mit pH-Priorität arbeiten, ermöglicht die Steuerung der Flockungsmittelabgabe, der Schockchlorung und der Filterrückspülung und kann gleichzeitig bis zu 10 Kanäle zur Messung der folgenden Parameter verwalten: pH, freies Chlor, gebundenes Chlor, freies Aktivchlor, Gesamtchlor, Leitfähigkeit, Redox, NTU, Produktstände, Pool-Wasserstand. Für jeden Kanal gibt es 2 digitale Sollwerte (ON/OFF), 2 proportionale Sollwerte (IS), 1 mA-Ausgangssollwert und 1 Temperatursollwert; außerdem können 6 Timer mit jeweils maximal 10 Tagesprogrammierungen eingestellt werden.

CENTURIO POOL kann über WIFI, GSM oder ETHERNET vernetzt und mit ERMES, dem Online-Kontrollsystem von EMEC, über das Internet ferngesteuert werden. Es ist auch mit dem seriellen Kommunikationsprotokoll MODBUS (optional) ausgestattet, das die Verbindung mit anderen Geräten in RS485-Netzwerken ermöglicht



DEIN POOL ONLINE

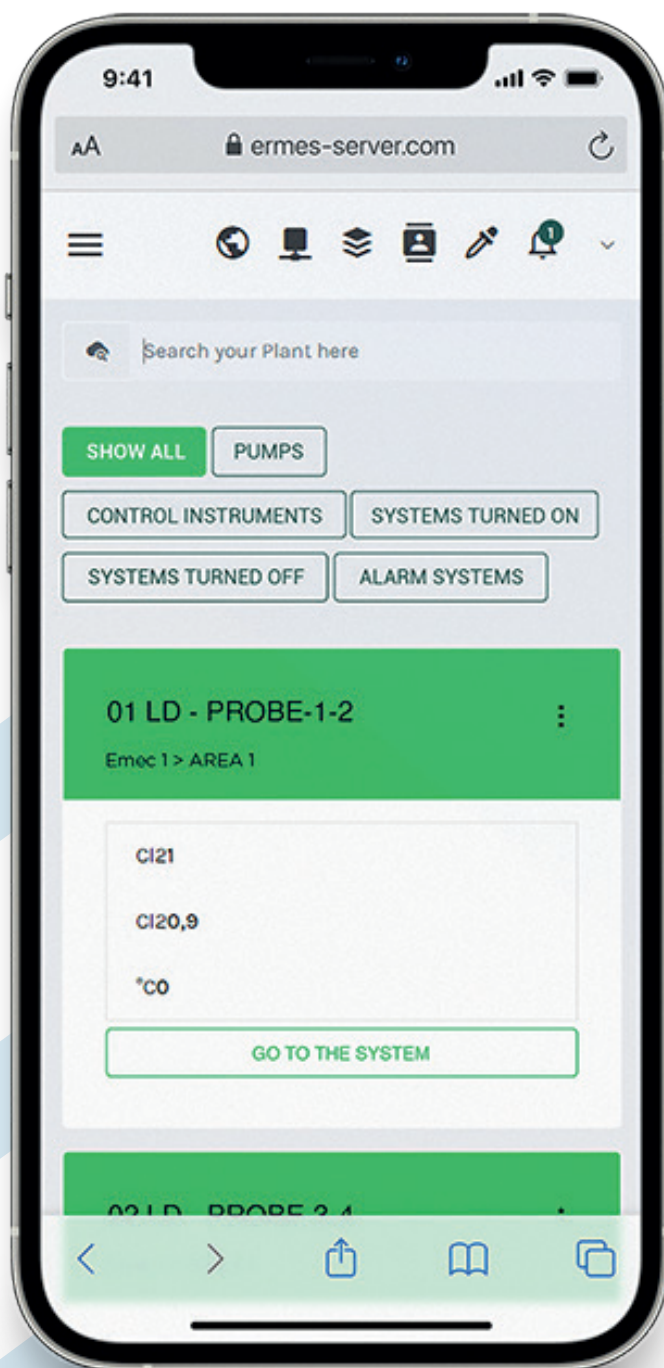



ERMES

Mit dem ERMES-Online-Service können Sie die Parameter all Ihrer Systeme, die mit EMEC-fähigen Produkten arbeiten, aus der Ferne steuern und anpassen, indem Sie Sonden, Instrumenteneingänge, Produktstände, Temperatur und Sollwerte interaktiv überwachen.

VORTEILE

- Weniger Eingriffe und Inspektionen vor Ort
- Status der Netzwerkinstrumente (Fühler, Ausgänge, Alarm, Sollwerte) jederzeit verfügbar
- Sofortige Benachrichtigung über Alarmer per SMS oder E-Mail
- Bericht über alle Instrumente in der Anlage
- Auslesen und grafische Darstellung des Aktivitätsprotokolls der Instrumente und Export der Daten im Excel- oder PDF-Format

WIE ES FUNKTIONIERT

Gehen Sie auf www.ermes-server.com, registrieren Sie sich kostenlos, konfigurieren Sie Ihre Installationen und geben Sie ihnen einen Namen. Alle EMEC-Geräte mit

Encoder und ETHERNET- oder 3G/4G-Konfiguration sind sofort angeschlossen und verfügbar.

Zusätzlich zur mobilen Verbindung ermöglicht ERMES den Empfang von Alarmmeldungen per E-Mail mit verschiedenen Berichtsoptionen über den Status der Instrumente. Wenn Sie ein Gerät mit 3G/4G-Konfiguration besitzen, können Sie die Berichte auch per SMS auf Ihrem Mobiltelefon empfangen. Auf Anfrage können die Geräte mit einer SIM-Telefonkarte und einem Datenabonnement für 3G/4G-Verbindungen geliefert werden (nur bei Geräten mit 3G/4G-Modul). Abonnement zu Lasten des Kunden).

Alle neuen EMEC-Geräte, die zu den nachstehenden Familien gehören, sind für den Anschluss an ein Gerätenetz oder einen Computer konfigurierbar:

- CENTURIO
- MEHRKANALE LD und LD MIT ENCODER
- MTOWER
- WD

KONFIGURATION	EIGENSCHAFTEN	VERWALTUNG UND STEUERUNG	WAS FÜR EINE KORREKTE INSTALLATION ZU ÜBERPRÜFEN IST	FUNKTIONEN
BASIC	/	/	/	RS485-Ausgang zum Anschluss an ein Gerätenetzwerk
ADVANCED USB	USB-Ausgang	Herunterladen von Betriebsdaten auf einen USB-Gerät, ohne dass das Gerät an einen Computer angeschlossen werden muss	/	RS485-Ausgang zum Anschluss an ein Gerätenetzwerk Daten auf einem USB-Gerät speichern
ETHERNET	LAN-Anschluss zwischen Gerät und Web	Fernverwaltung der Anlage über die ERMES-Web-App (www.ermes-server.com)	Vorhandensein einer LAN-Netzwerkverkabelung (RJ-45)	RS485-Ausgang zum Anschluss an ein Gerätenetzwerk Anschluss zum System über ERMES Web (von PC, Smartphone oder Tablet). Alarmversand per E-Mail
3G/4G	3G/4G-Modemverbindung zwischen Gerät und Web	Fernverwaltung der Anlage über die ERMES-Web-App (www.ermes-server.com)	Abdeckung des Netzes	RS485-Ausgang zum Anschluss an ein Gerätenetzwerk Anschluss zum System über ERMES Web (von PC, Smartphone oder Tablet). Alarmversand per E-Mail Alarmversand per SMS
MODBUS	Anschluss zu anderen Geräten (SPS) über RS485 oder TCP/IP (nur Centurio)	Anlagenmanagement über SPS	/	Ausgang zum Anschluss an SPS für Lesen/Ändern von Parametern
WIFI	WiFi-Anschluss zwischen Gerät und Web	Fernverwaltung der Anlage über die ERMES-Web-App (www.ermes-server.com)	WiFi-Abdeckung	RS485-Ausgang für Anschluss zum Instrumentennetz Anschluss zum System über ERMES Web (von PC, Smartphone oder Tablet). Alarmversand per E-Mail

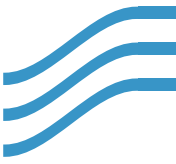

VERBINDUNGSBEISPIEL

GSM - 3G/4G

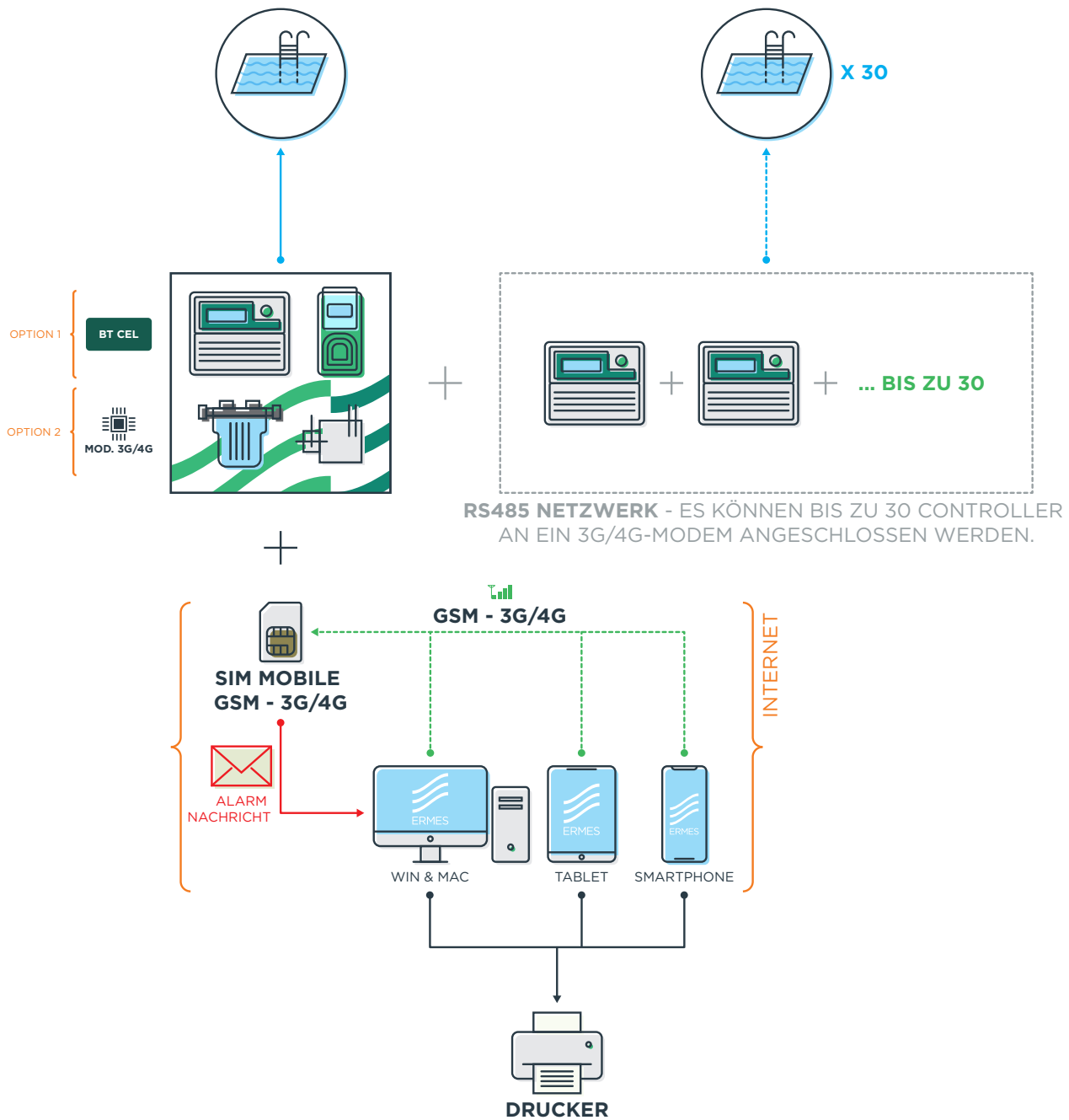

Fernsteuerung und -dosierung

VERBINDUNGSBEISPIEL

HERUNTERLADEN UND HOCHLADEN DER DATEN MITTELS USB

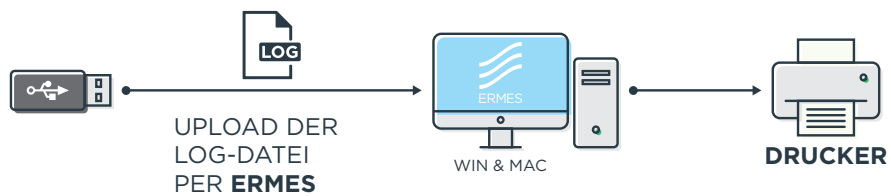
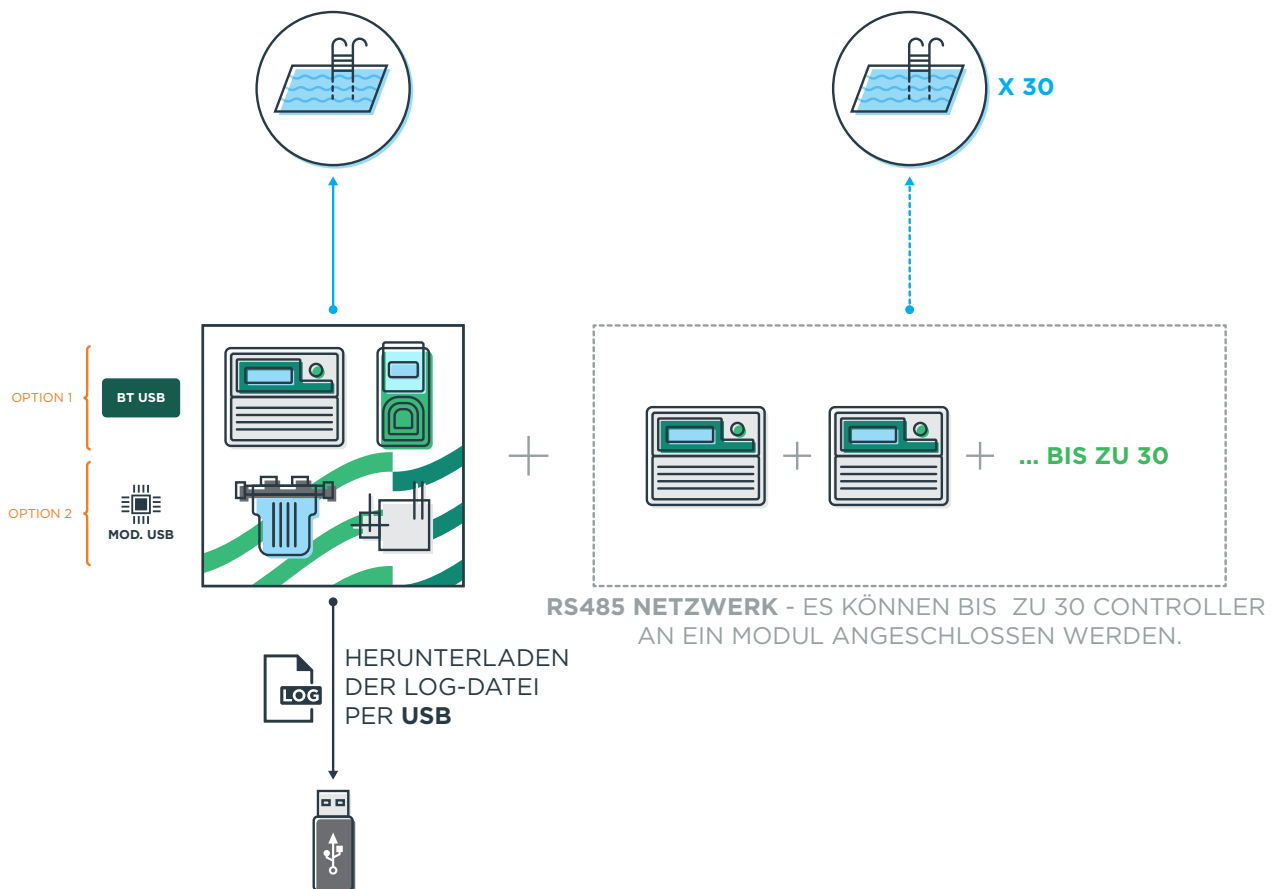

Modems und Kommunikationsmodule

LD, WDPHXX, Centurio-Instrumente

54/55

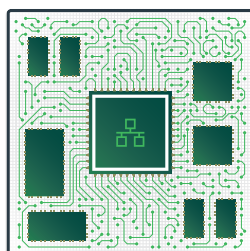

ETHERNETMODUL

Optionales internes Modul, ermöglicht den Anschluss an Ethernet-Netzwerke

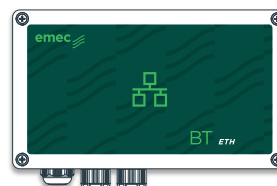

BT ETH

Gerät für Ethernet-Verbindung. IP65

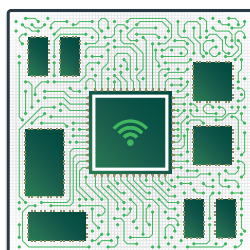

WIFI-MODUL

Modem für das WIFI-Netzwerk. IP65



BT WIFI

Gerät für WiFi-Verbindung. IP65

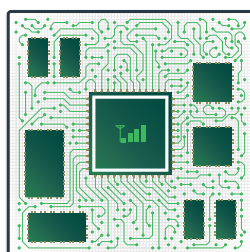

MODEM 3G/4G

Optionales internes Modul, ermöglicht den Anschluss an 3G/4G



BT CEL

Modem für das Mobilfunknetz. IP65

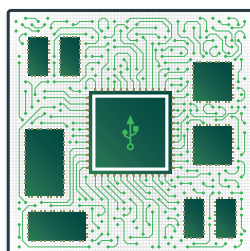

USB-MODUL

USB-Verbindungsgerät. IP65



BT USB

USB-Kommunikationsgerät. IP65

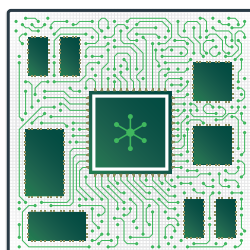

MODBUS-MODULE

Seriell
Kommunikationsmodul für den Anschluss an SPS-Systeme.



BT MODBUS

Seriell
Kommunikationsgerät für den Anschluss an SPS-Systeme.

Komplette Systeme

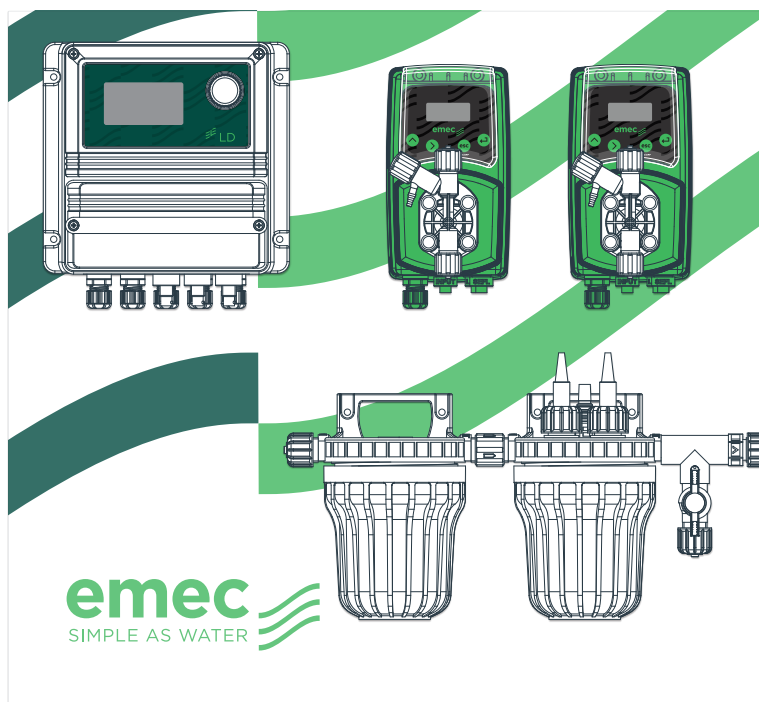

PA-LDPHRH

PROPORTIONALE EINSTELLUNG DES PH-WERTES UND REDOX

- LDPHRH-Instrument
- Dosierpumpe VMS MF 03 10 (10 l/h)
- Dosierpumpe VMS MF 03 10 (10 l/h)
- NFIL-Filter
- EPHS pH-Sonde
- ERHS Redox-Sonde
- Elektrodenhalter NPED4

Abmessungen: 650x600 mm
Vormontierte Platte, auch mit individuellem Farbhintergrund erhältlich

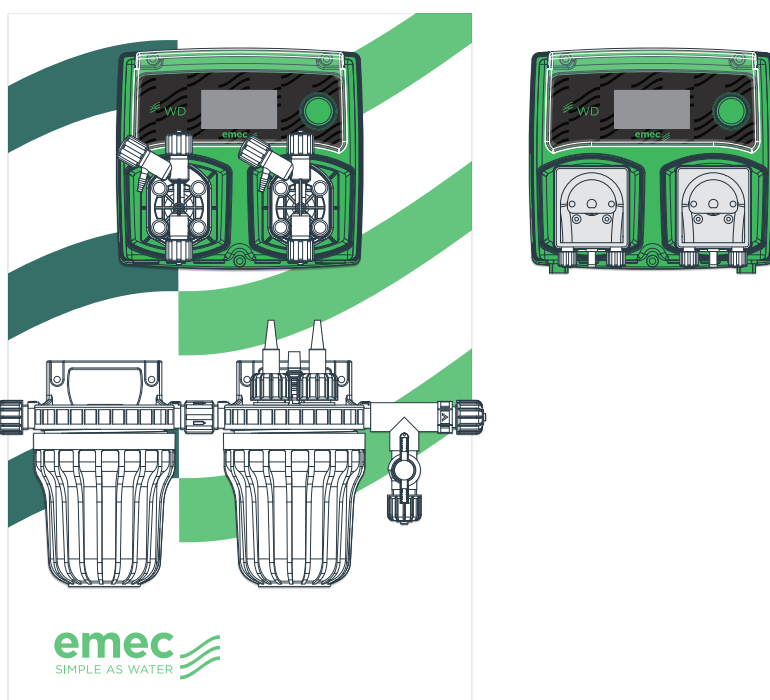

PA-WDPHOS

PROPORTIONALE EINSTELLUNG DES PH-WERTES UND AKTIVSAUERSTOFF

- WDPHOS-Instrument 03 10 (10 l/h) und 03 04 (4 l/h), oder WDPHOS PER 01 03 (mit peristaltischen Dosierpumpen).
- NFIL-Filter
- Temperatursonde ETEPT
- EPHS pH-Sonde
- Elektrodenhalter NPED4

Option: Auch mit WDPHOS PER-Pumpe erhältlich

Abmessungen: 400x600 mm
Vormontierte Platte, auch mit individuellem Farbhintergrund erhältlich

AUSGANG **RS485**

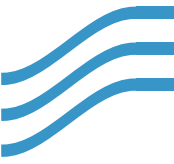

PA-WDPHRH

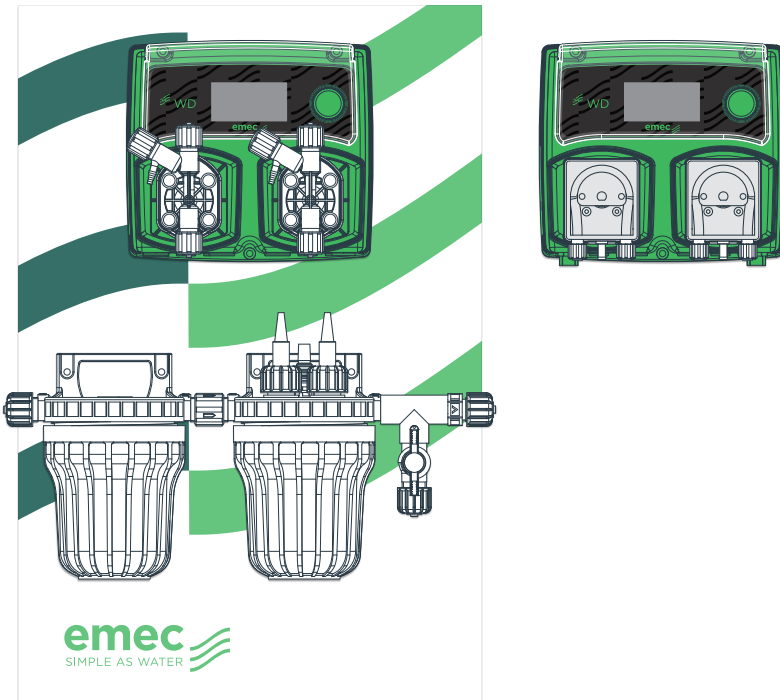

PROPORTIONALE EINSTELLUNG DES PH-WERTES UND REDOX

- WDPHRH-Instrument 03 10 (10 l/h), 05 01 (1 l/h) oder 10 04 (4 l/h), oder WDPHRH PER 01 03 (mit peristaltischen Dosierpumpen).
- NFIL-Filter
- ERHS Redox-Sonde
- EPHS pH-Sonde
- Elektrodenhalter NPED4

Option: Auch mit WDPHRH PER-Pumpe erhältlich

Abmessungen: 400x600 mm
Vormontierte Platte, auch mit individuellem Farbhintergrund erhältlich

AUSGANG **RS485**

PA-WDPHEV

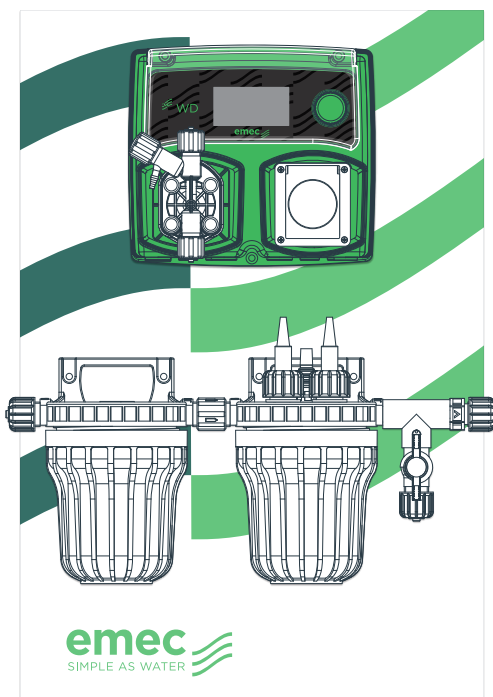

PROPORTIONALE EINSTELLUNG DES PH-WERTES UND REDOX. AUSGANG FÜR SALZELEKTROLYSE (230VAC / 10A) ODER MAGNETVENTIL

- WDPHRHS-Instrument 07 06 (6 l/h) oder 05 01 (1 l/h)
- NFIL-Filter
- ERHS Redox-Sonde
- EPHS pH-Sonde
- Elektrodenhalter NPED4

Abmessungen: 400x600 mm
Vormontierte Platte, auch mit individuellem Farbhintergrund erhältlich

AUSGANG **RS485**

Komplette Systeme

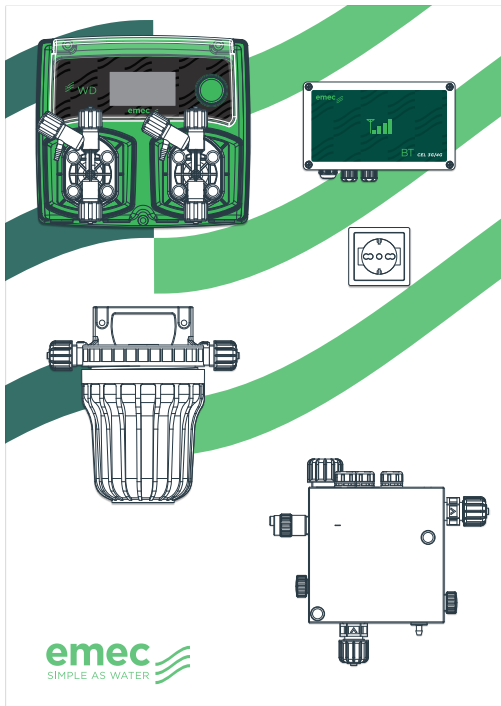

PA-WDPHCFA & PA-WDPHCASA

SALZ-ELEKTROLYSE-VERSION:

Flockungshilfsmittel mit kontinuierlicher Dosierung

PA-WDPHCFA

Algenschutzmittel mit wöchentlicher Zeitschaltuhr

PA-WDPHCASA

- WDPHCA-Instrument 07 06 (6 l/h), 05 01 (1 l/h) oder 10 04 (4 l/h)
- EPHS pH-Sonde
- NFIL-Filter
- SEPR-Näherungssensor
- ECL6 offene Amperemeterzelle
- BT CEL-Modem
- Ausgang 10 A 220 VAC

Option: Spannungsfreier Magnetventilkontakt oder BT

Abmessungen: 500x700 mm
Vormontierte Platte, auch mit individuellem Farbhintergrund erhältlich

AUSGANG **RS485**

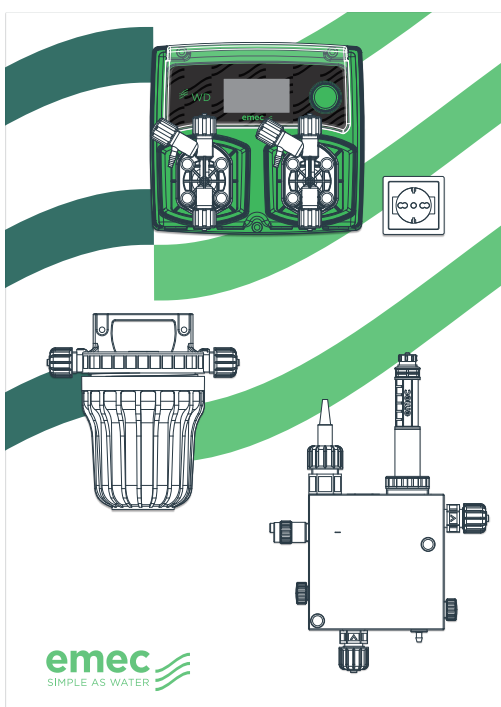

PA-WDPHCA/CF & PA-WDPHBA/BF

SPÜLUNG-VERSION FÜR CHLOR ODER BROM:

Flockungshilfsmittel mit kontinuierlicher Dosierung

PA-WDPHCFBF

Algenschutzmittel mit wöchentlicher Zeitschaltuhr

PA-WDPHCABA

- WDPHCL-Instrument 07 06 (6 l/h), 05 01 (1 l/h) oder 10 04 (4 l/h)
- EPHS pH-Sonde
- SCL3S/20 Chlorsonde oder SBR 1/20 Bromsonde
- NFIL-Filter
- SEPR-Näherungssensor
- Sondendenhalter PEFIR
- Ausgang 10 A 220 VAC

Option: Spannungsfreier Magnetventilkontakt oder BT

Abmessungen: 500x700 mm
Vormontiertes Paneel, auch mit individuellem Farbhintergrund erhältlich

AUSGANG **RS485**

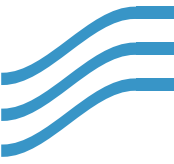

PA-WDPHCL

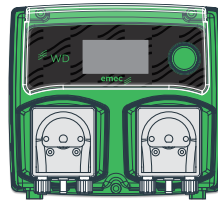
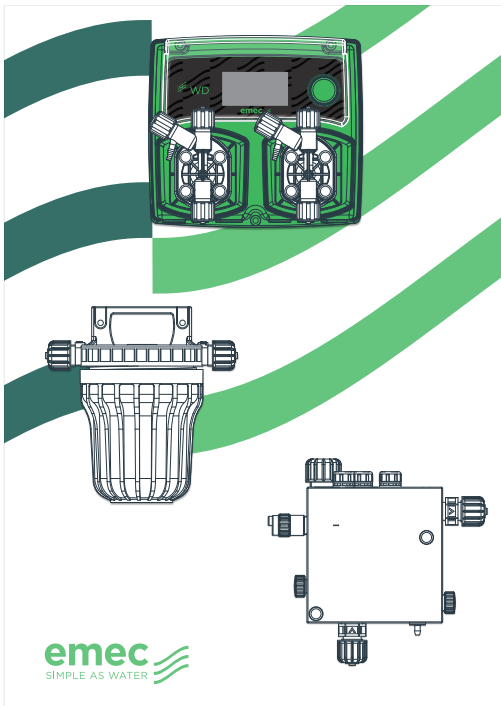

PROPORTIONALE EINSTELLUNG DES PH-WERTES UND CHLOR

- WDPHCL-Instrument 07 06 (6 l/h), 05 01 (1 l/h) oder 10 04 (4 l/h), oder WDPHCL PER 01 03 (mit peristaltischen Dosierpumpen).
- NFIL-Filter
- SEPR-Näherungssensor
- EPHS pH-Sonde
- ECL6 offene Amperemeterzelle

Option: Auch mit WDPHCL PER-Pumpe erhältlich

Abmessungen: 500x700 mm
Vormontiertes Paneel, auch mit individuellem Farbhintergrund erhältlich

AUSGANG **RS485**

PA-WDPHCLO

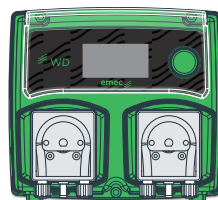
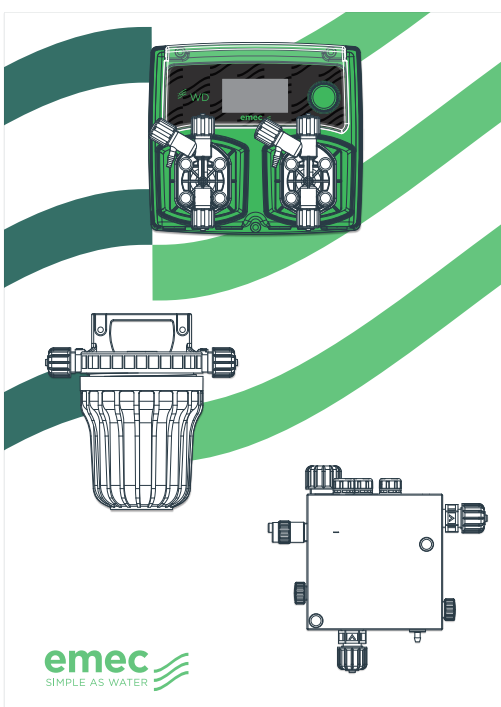

PROPORTIONALE EINSTELLUNG DES PH-WERTES UND CHLOR (ANORGANISCH/ORGANISCH)

- WDPHCL-Instrument 07 06 (6 l/h), 05 01 (1 l/h) oder 10 04 (4 l/h), oder WDPHCL PER 01 03 (mit peristaltischen Dosierpumpen).
- NFIL-Filter
- SEPR-Näherungssensor
- EPHS pH-Sonde
- SLC3S/10 Chlorsonde
- Sondendenhalter PEF1R

Option: Auch mit WDPHCLO PER-Pumpe erhältlich

Abmessungen: 500x700 mm
Vormontiertes Paneel, auch mit individuellem Farbhintergrund erhältlich

AUSGANG **RS485**

Komplette Systeme

Digitales System mit offener Amperemeterzelle ECL6

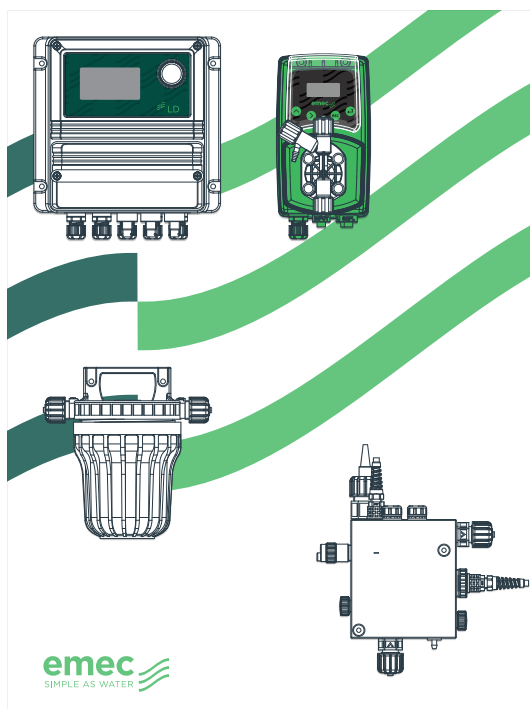

PA-LDPHCL

VERWENDUNG MIT SPÜLUNG (CHLOR/BROM) ODER SALZELEKTROLYSE. MITTELGROSSE WANNEN

- LDPHCL-Instrument
- Säure-Dosierpumpe VMS MF 03 10 (10 l/h)
- NFIL-Filter
- EPHS pH-Sonde
- SEPR-Näherungssensor
- Temperatursonde ETEPT
- ECL6 offene Amperemeterzelle

Abmessungen: 600x800 mm
Vormontierte Platte, auch mit individuellem Farbhintergrund erhältlich

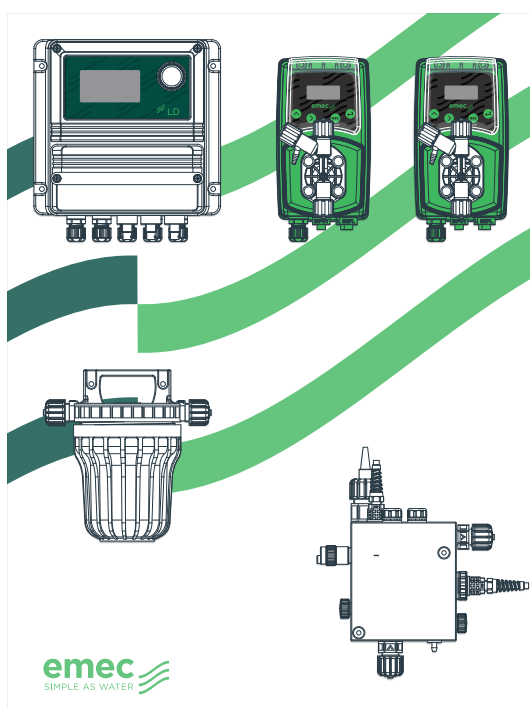

PA-LDPHCLO

PROPORTIONALE EINSTELLUNG DES PH-WERTES UND CHLOR. MITTELGROSSE WANNEN

- LDPHCL-Instrument
- Säure-Dosierpumpe VMS MF 03 10 (10 l/h)
- Säure-Dosierpumpe VMS MF 02 15 (15 l/h)
- NFIL-Filter
- EPHS pH-Sonde
- SEPR-Näherungssensor
- Temperatursonde ETEPT
- ECL6 offene Amperemeterzelle

Abmessungen: 600x800 mm
Vormontierte Platte, auch mit individuellem Farbhintergrund erhältlich

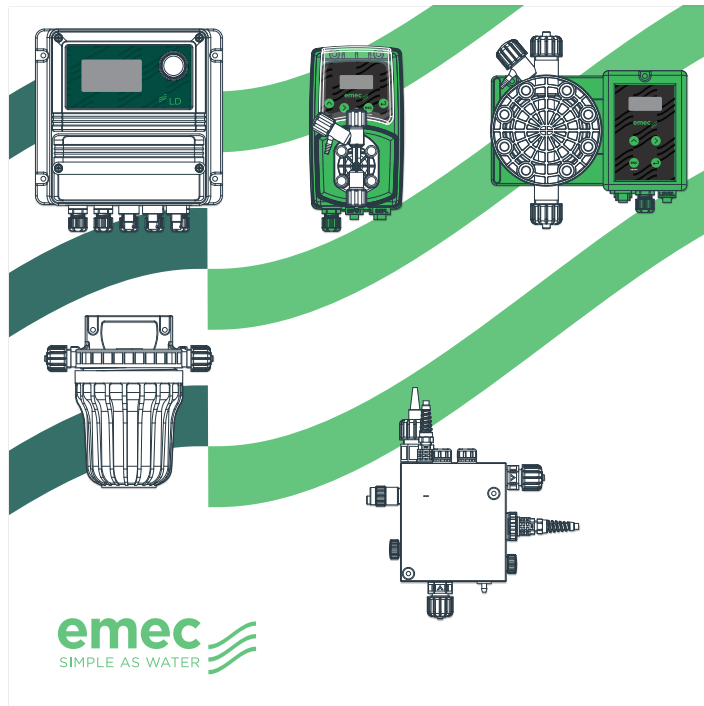
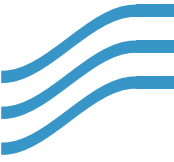

PA-LDPHCLOB

PROPORTIONALE EINSTELLUNG DES PH-WERTES UND CHLOR. GROSSE WANNEN.

- LDPHCL-Instrument
- Säure-Dosierpumpe VMS MF 02 15 (15 l/h)
- Säure-Dosierpumpe TMS MF 03 30 (30 l/h)
- NFIL-Filter
- EPHS pH-Sonde
- SEPR-Näherungssensor
- Temperatursonde ETEPT
- ECL6 S offene Amperemeterzelle

Abmessungen: 800x800 mm
Vormontierte Platte, auch mit individuellem Farbhintergrund erhältlich

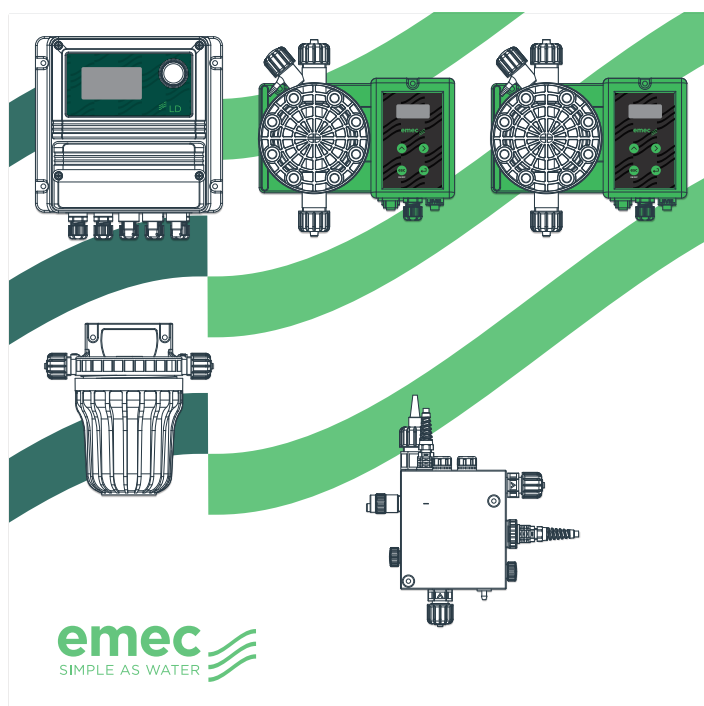

PA-LDPHCLOBG

PROPORTIONALE EINSTELLUNG DES PH-WERTES UND CHLOR. GROSSE WANNEN

- LDPHCL-Instrument
- Säure-Dosierpumpe TMS MF 03 30 (30 l/h)
- Säure-Dosierpumpe TMS MF 01 50 (50 l/h)
- NFIL-Filter
- EPHS pH-Sonde
- SEPR-Näherungssensor
- Temperatursonde ETEPT
- ECL6 offene Amperemeterzelle

Abmessungen: 800x800 mm
Vormontierte Platte, auch mit individuellem Farbhintergrund erhältlich

Komplette Systeme

Digitales System mit geschlossener Amperemeterzelle SCL3S/20 und PEF1

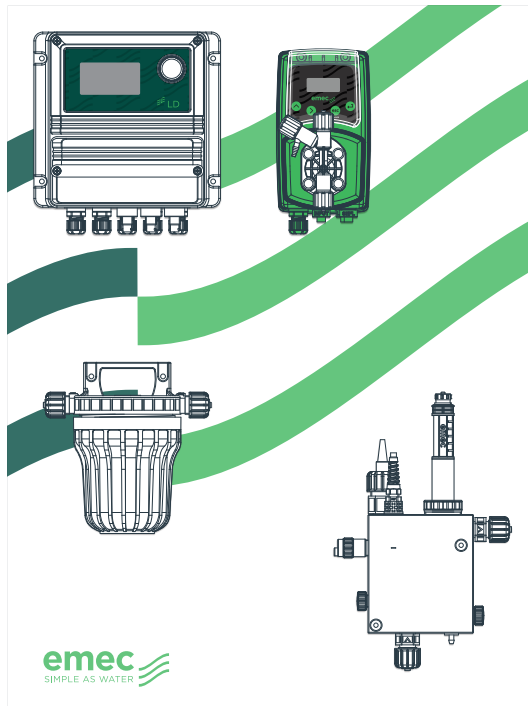

PA-LDPHCLV & PA-LDPHBR

**VERWENDUNG MIT SPÜLUNG ODER
SALZELEKTROLYSE. MITTELGROSSE WANNEN**

- LDPHCL-Instrument
- Säure-Dosierpumpe VMS MF 03 10 (10 l/h)
- NFIL-Filter
- SEPR-Näherungssensor
- EPHS pH-Sonde
- SCL3S/20 Chlorsonde
- Temperatursonde ETEPT
- Sondendenhalter PEF1R

PA-LDPHBR: Auch mit Bromsonde EBR 1/20 erhältlich.

Abmessungen: 600x800 mm
Vormontierte Platte, auch mit individuellem Farbhintergrund erhältlich

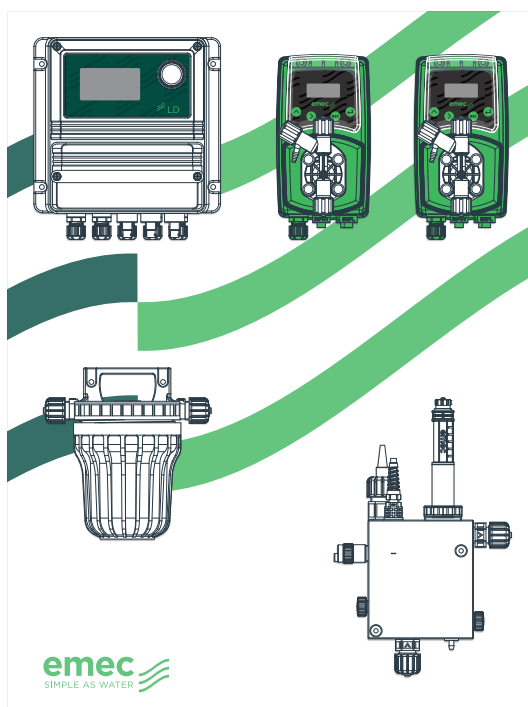

PA-LDPHCLVD

**PROPORTIONALE EINSTELLUNG DES PH-WERTE
UND CHLOR (ANORGANISCH/ORGANISCH)
MITTELGROSSE WANNEN**

- LDPHCL-Instrument
- Säure-Dosierpumpe VMS MF 03 10 (10 l/h)
- Säure-Dosierpumpe VMS MF 02 15 (15 l/h)
- NFIL-Filter
- SEPR-Näherungssensor
- EPHS pH-Sonde
- SCL3S/20 Chlorsonde
- Temperatursonde ETEPT
- Sondendenhalter PEF1

Abmessungen: 600x800 mm
Vormontierte Platte, auch mit individuellem Farbhintergrund erhältlich

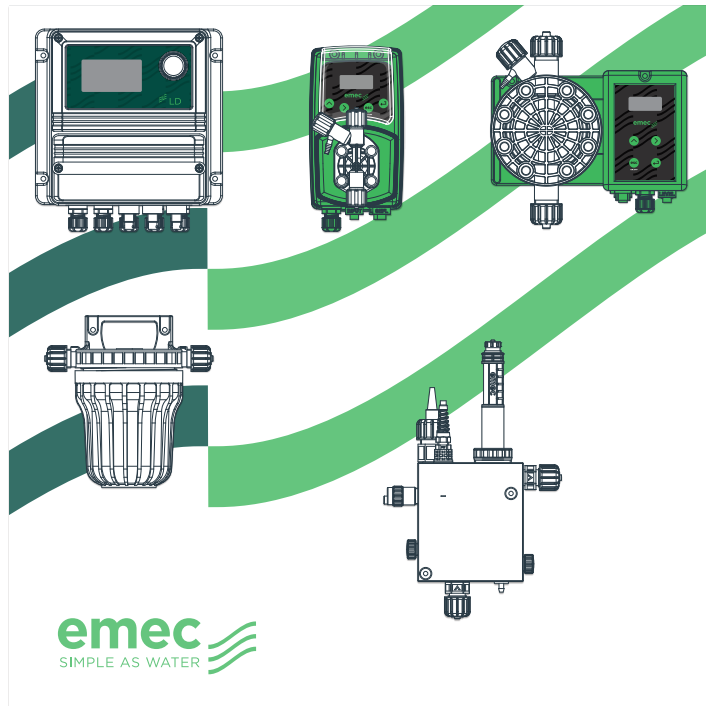
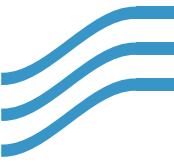

PA-LDPHCLVG

PROPORTIONALE EINSTELLUNG DES PH-WERTES UND CHLOR (ANORGANISCH/ORGANISCH) GROSSE WANNEN

- LDPHCL-Instrument
- Säure-Dosierpumpe VMS MF 02 15 (15 l/h)
- Säure-Dosierpumpe TMS MF 03 30 (30 l/h)
- NFIL-Filter
- SEPR-Näherungssensor
- EPHS pH-Sonde
- SCL3S/20 Chlorsonde
- Sondendenhalter PEF1R

Abmessungen: 800x800 mm
Vormontierte Platte, auch mit individuellem Farbhintergrund erhältlich

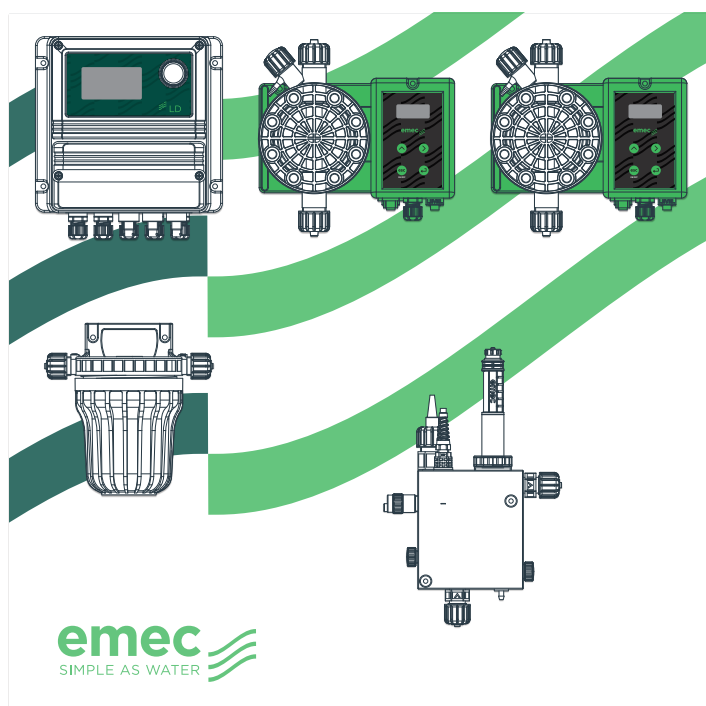

PA-LDPHCLGD

PROPORTIONALE EINSTELLUNG DES PH-WERTES UND CHLOR (ANORGANISCH/ORGANISCH) GROSSE WANNEN

- LDPHCL-Instrument
- Säure-Dosierpumpe TMS MF 03 30 (30 l/h)
- Säure-Dosierpumpe TMS MF 01 50 (50 l/h)
- NFIL-Filter
- SEPR-Näherungssensor
- EPHS pH-Sonde
- SCL3S/20 Chlorsonde
- Sondendenhalter PEF1S

Abmessungen: 800x800 mm
Vormontierte Platte, auch mit individuellem Farbhintergrund erhältlich

Fortschrittliche komplette Systeme

PA-CED



VOLLSTÄNDIGE KONTROLLE VON PH, REDOX, FREIEM CHLOR UND TEMPERATUR

- CENTURIO POOL-Instrument
- Säure-Dosierpumpe VMS MF 03 10 (10 l/h)
- Säure-Dosierpumpe VMS MF 02 15 (15 l/h)
- NFIL-Filter
- EPHS pH-Sonde
- SCL3S/20 Sonde für freies Chlor
- SEPR-Näherungssensor
- Temperatursonde ETEPT
- ERHS Redox-Sonde
- Sondendenhalter PEFIR

Option: Auch mit Centurio Pool Instrument erhältlich

Abmessungen: 800x800 mm
Vormontierte Platte, auch mit individuellem Farbhintergrund erhältlich

Die Abbildungen auf diesen Seiten dienen nur zur Veranschaulichung. Für weitere Informationen über mögliche Konfigurationen wenden Sie sich bitte an die Verkaufsabteilung oder Ihren Vertriebsmitarbeiter.

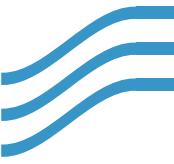

PA-CEDB



VOLLSTÄNDIGE KONTROLLE VON PH, REDOX, FREIEM CHLOR UND GESAMTCHLOR, KOMBINIERTES CHLOR UND TEMPERATUR. FLOCKUNGSMITTEL UND ALGENSCHUTZ

- CENTURIO POOL Mehrparameter-Instrument
- Säure-Dosierpumpe VMS MF 03 10 (10 l/h)
- Säure-Dosierpumpe VMS MF 02 15 (15 l/h)
- Flockungsmitteldosierpumpe VCLG
- Dosierpumpe Algenschutzmittel VMS MF 07 06 (6 l/h)
- NFIL-Filter
- EPHS pH-Sonde
- ERHS Redox-Sonde
- Temperatursonde ETEPT
- SCL3S/20 freie Chlorsonde
- SCL8/20 Gesamtchlorsonde
- SEPR-Näherungssensor
- Sondendenhalter PEF22R

Option: Auch mit Centurio Pool Instrument erhältlich

Abmessungen: 1000x800 mm
Vormontierte Platte, auch mit individuellem Farbhintergrund erhältlich

Fortschrittliche komplette Systeme

PA-CEDV



VOLLSTÄNDIGE KONTROLLE VON PH, REDOX, FREIEM CHLOR UND GESAMTCHLOR, KOMBINIERTES CHLOR UND TEMPERATUR

- CENTURIO POOL-Instrument
- Säure-Dosierpumpe VMS MF 03 10 (10 l/h)
- Säure-Dosierpumpe VMS MF 02 15 (15 l/h)
- NFIL-Filter
- EPHS pH-Sonde
- ERHS Redox-Sonde
- Temperatursonde ETEPT
- SCL3S/20 freie Chlorsonde
- SCL8/20 Gesamtchlorsonde
- SEPR-Näherungssensor
- Sondendenhalter PEF22R

Option: Auch mit Centurio Pool Instrument erhältlich

Abmessungen: 800x800 mm
Vormontierte Platte, auch mit individuellem Farbhintergrund erhältlich

Die Abbildungen auf diesen Seiten dienen nur zur Veranschaulichung. Für weitere Informationen über mögliche Konfigurationen wenden Sie sich bitte an die Verkaufsabteilung oder Ihren Vertriebsmitarbeiter.

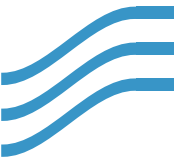

PA-CEDT

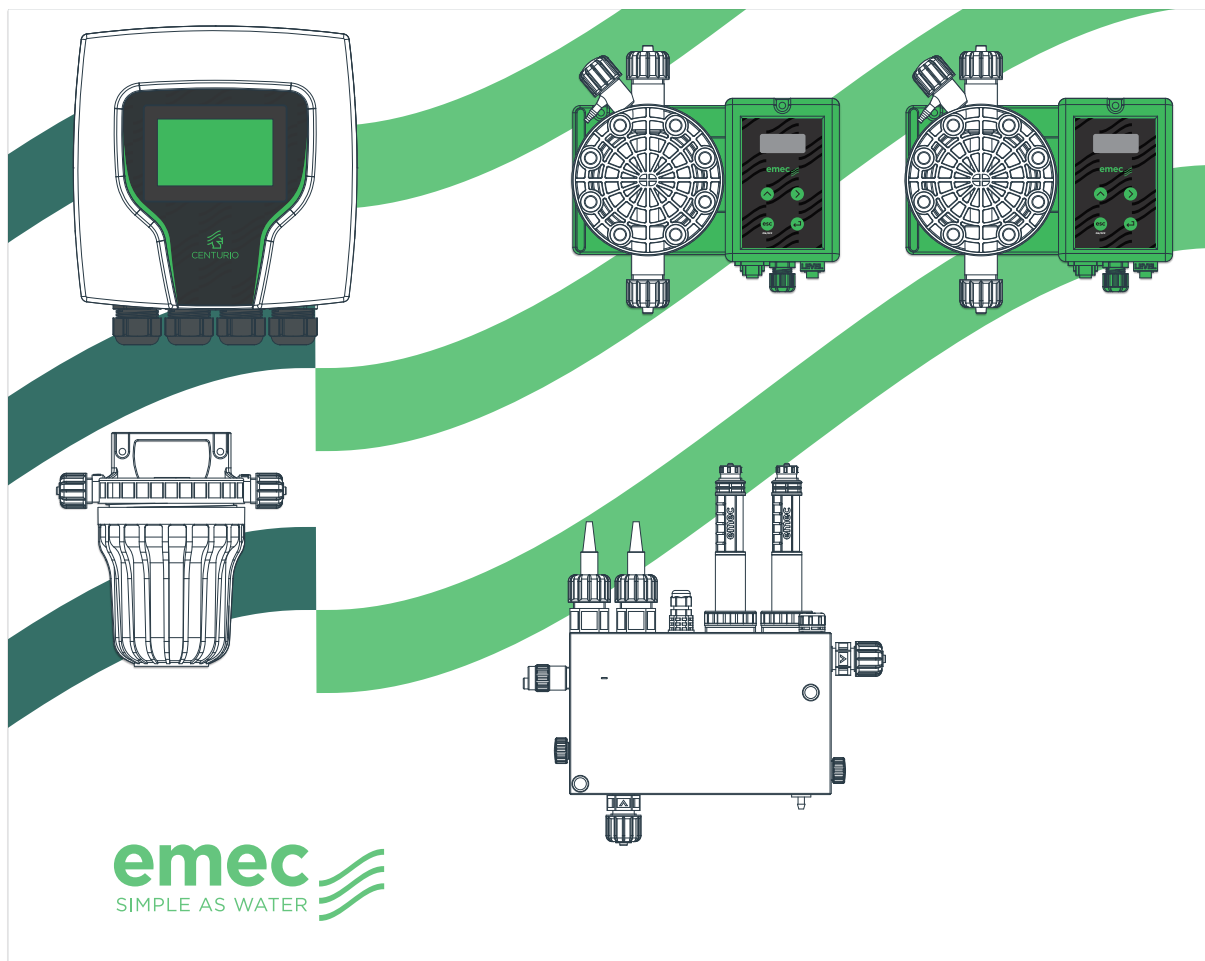

VOLLSTÄNDIGE KONTROLLE VON PH, REDOX, FREIEM CHLOR UND GESAMTCHLOR, KOMBINIERTES CHLOR UND TEMPERATUR

- CENTURIO POOL Mehrparameter-Instrument
- Säure-Dosierpumpe TMS MF 03 30 (30 l/h)
- Säure-Dosierpumpe TMS MF 01 50 (50 l/h)
- NFIL-Filter
- EPHS pH-Sonde
- ERHS Redox-Sonde
- Temperatursonde ETEPT
- SCL3S/20 freie Chlorsonde
- SCL8/20 Gesamtchlorsonde
- SEPR-Näherungssensor
- Sondendenhalter PEF22

Option: Auch mit Centurio Pool Instrument erhältlich

Abmessungen: 1000x800 mm
Vormontierte Platte, auch mit individuellem Farbhintergrund erhältlich

Zubehör



EPHS
Kombinierte pH-Elektrode für Drücke bis zu 7bar/70°C. Kabellänge 0,8 m. Epoxid-Körper. Mindestens 100µS.



ERHS
Kombinierte pH-Elektrode für Drücke bis zu 7bar/70°C. Kabellänge 0,8 m. Epoxid-Körper. Mindestens 100µS.



PUFFERLÖSUNGEN
Pufferlösungen, die zur Kalibrierung der Sonden erforderlich sind.



SCL8
Amperemeterzelle für Gesamtchlor (organisch und anorganisch), 0 bis 20 mg/l, temperatur- und pH-kompensiert.

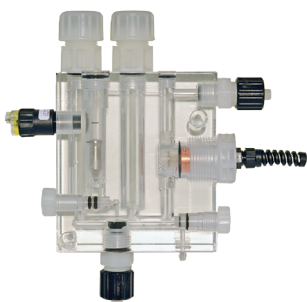

ECL6 / ECL12
Amperemeterzelle für freies Chlor / Brom von 0 bis 10 mg/l. Komplett mit Durchflussregelung und Elektrodenhalter pH, Redox. Vorbereitet für Temperatursonde. Wird mit SEPR geliefert. Anschlüsse 6X8. (ECL6 - ECL12) Auch mit LED-Beleuchtung erhältlich.



SCL35/20
Amperemeterzelle für freies Chlor (organisch und anorganisch), 0 bis 10 mg/l, temperatur- und pH-kompensiert.



ETEPT
PT100 Temperatursonde (0°C/100 °C, max. 10bar). Ideal für Geräte der Serien LDXX, LDPHXX.



PEF22R
Chlor-, pH-, Redox-, freies Chlor-, Gesamtchlor- und Temperatursondenhalter. Geliefert mit Durchflussregler Typ SEPR. Auch mit LED-Beleuchtung erhältlich.

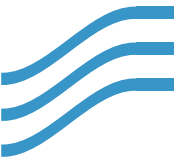

PEF1R
Durchfluss-Elektrodenhalter für ECL1/2/3/8/9/10/11 und pH-, Redox-, Temperatur- und Brom-Elektroden. Geliefert mit Durchflussregler Typ SEPR. Anschlüsse 6X8. Auch mit LED-Beleuchtung erhältlich.



NFIL CA
5"-Filter mit Aktivkohlepatrone. Anschlüsse 6x8. Auch mit LED-Beleuchtung erhältlich.



NFIL
5" / 10" Filter mit auswaschbarer Patrone Aus PET (60µ). Anschlüsse 6x8. Auch mit LED-Beleuchtung erhältlich.



NPED4
Durchflusselektrodenhalter für Elektroden EPH, ERH. Körper aus Epoxidharz Ø12. Max. Temperatur 50° C, max. Druck 5bar mit Durchflusssensor, Schließer Anschlüsse 6x8. Auch mit LED-Beleuchtung erhältlich.



EVLA
Magnetventil für Spülung (Chlor / Brom). Anschlüsse 1/2"



PELC
In-line PVDF-Elektrodenhalter für 1/2" oder 3/4" pH/Redox-Sonden. Installation an der Halterungsfassung.



PEL
Inline-Elektrodenhalter für 1/2" oder 3/4" pH-/Redox-Sonden. PVDF. Einbau von "T"-Anschluss



SBR1/20
Amperemeterzelle für Brom, 0 bis 20 mg/l, temperatur- und pH-kompensiert.

Zubehör



MIXVN/8
Schnelles Rührwerk.
1400 U/Min.
Achse aus Edelstahl mit PVC-Ummantelung, variable Länge (630-730-830-930 mm).
Blatt 70 mm Durchmesser.



MIXN/8
Langsames Rührwerk.
70 / 200 U/Min.
Achse aus Edelstahl mit PVC-Ummantelung
Variable Länge (630-730-830-930 mm).
3-Speichenblatt Durchmesser 150mm



MIXN/MAN
Manuelles Rührwerk.
Achse aus PVC, variable Länge.
Blatt 130 mm Durchmesser.
Ausführung Achse 500-600 mm
Ausführung Achse 700-800 mm



KOLBENMIX
Manuelles Rührwerk.
Achse aus PVC, variable Länge.
Ausführung Achse 500-600 mm
Ausführung Achse 700-800 mm



LASP
Sauglanzen komplett mit Füllstandssonde für Behälter bis zu 25 Liter.

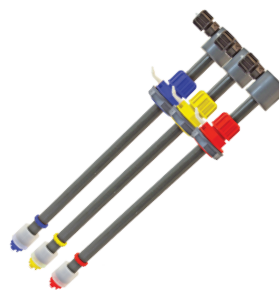

LASP
Sauglanzen komplett mit Füllstandssonde für Behälter bis zu 1000 Liter.



LINIR
Injektionslanze 1/2" für die Dosierung von Natriumhypochlorit bei hartem Wasser. Selbstreinigende Einspritzdüse. O-Ring aus Viton®. Gehäuse aus PVC.



INTEGRIERTE INJEKTION
PVDF-Einspritzventil mit 1/2" oder 3/4" Anschluss.

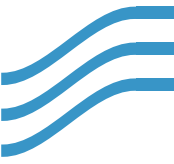

MF-MULTIFUNKTIONSVENTIL
Multifunktionsventil (Druck-, Sicherheits-, Anti-Siphon- und Entleerungsventil) mit 1/2"-Anschlüssen, anpassbar an verschiedene Rohrdurchmesser. O-Ring aus FKM B oder EPDM. Gehäuse aus PVDF.



FÜLLSTANDSSONDE MIT HINTERGRUNDFILTER

Kompakter Füllstandssensor mit Magnetkontakt vom Typ "Reed". Beständig gegen hohe Temperaturen, unabhängig von Dichte, Opazität, Leitfähigkeit oder Dielektrizitätskonstante der Flüssigkeit zwischen 0 und 60°C.



CONTAINER UND SICHERHEITSTANKS

UV-beständige Polyethylen-Behälter für chemische Produkte, komplett mit Sicherheitstanks, Dosierpumpe und Mischern.



DOSIERSTATIONEN FÜR CALCIUMHYPOCHLORIT

Unsere Dosierstationen können wie folgt bestückt werden:

- 1 Dosierpumpe (oder 2, wenn kein Rührwerk vorhanden ist)
- 1 Rührwerk
- 1 Wassereinfüllhahn
- 1 Entlüftungsventil
- 1 oder 2 Sauglanzen
- 1 Ablasshahn
- 2 Filter mit Sonde (wenn das Rührwerk nicht vorhanden ist)

Die Montage mit zwei Dosierpumpen erfordert die Installation einer Lanze mit doppelter Ansaugung und einer KDPV, um die beiden Pumpen parallel zu verbinden.



cod. 20201010



EMEC S.r.l. Via Donatori di Sangue, 1 - 02100 Rieti - Italia

T. +39 0746 2284 1 F. +39 0746 2284 2

info@emec.it - www.emecpumps.com